



KATALOG DRZWI

EDYCJA 2015

CLASSEN®

DRZWI WEWNĄTRZLOKALOWE - RAMOWE

GRUPA **MODERN**

Cassano	4	NOWOŚĆ
Magnetic	6	
Palma	8	
Greco	10	
Ardea	12	
Traffic	14	
Town	16	
Havana	18	
Lukka	20	
Tosca	22	

DRZWI WEWNĄTRZLOKALOWE - PŁYTOWE

GRUPA **MODERN**

Asteria NL	24	NOWOŚĆ
Linea	26	NOWOŚĆ
Asteria	28	
Discovery	30	
Tetyda	32	
Century B	34	
Natura HR	36	
Andromeda	38	
Visio	40	
Demeter	42	

GRUPA **ELEGANCE**

Morano	44	NOWOŚĆ
Malaga HR	46	
Arena	48	

GRUPA **TREND**

Century	50	
Malaga	52	
Leda	54	
Modena 4	56	
Artemida R	58	
Leto	60	
Impact	62	
Lima	64	
Natura	66	
Antiope	68	

GRUPA **BASIC**

Ksantos	70	
Chronos	72	
Classic	74	
Chronos New	76	

DRZWI TECHNICZNE I OBIEKTOWE

Natura HK CPL / HB CPL	80
Natura HK HPL / HB HPL	82
Guard	84
BORD	86
BORD W3	88
Przeciwpożarowe	90

DRZWI PRZESUWNE

System jedno- i dwuskrzydłowy	92
System jednoskrzydłowy DESIGN	94
System drzwi chowanych w ścianie	95

OŚCIEŻNICE DREWNOPOCHODNE

Regulowana	96	
Regulowana bezprzylgowa	97	
Bezprzylgowa Delta	98	NOWOŚĆ
Bezprzylgowa Delta Twin	99	NOWOŚĆ
New Arcus	100	
Arcus	101	
Standard 2-Pack	102	
Modern	103	
CMOK	104	

OŚCIEŻNICE STALOWE

Stała stalowa bezprzylgowa	105
Stała stalowa	105
Regulowana stalowa	106
Regulowana stalowa bezprzylgowa	107

OŚCIEŻNICE DEDYKOWANE

BORD stalowa narożna	108
BORD stalowa stała	109
BORD MDF	110
BORD stalowa stała W3	111
Guard stalowa stała	112
Guard stalowa regulowana	113
PPOŻ drewniana	114
PPOŻ stalowa stała	114

AKCESORIA I WYMIARY

Listwy wykończeniowe	115
Akcesoria dodatkowe	116
Wykończenia skrzydeł drzwiowych, technicznych	117
Klamki, uchwyty	118
Informacje - konstrukcja drzwi	120
Szklenie	121
Dostawki	122
Wymiary	123
Dekory Classen	124
Dekory HPL - UNI	126
Dekory HPL - Drewnopodobne	127

CERTYFIKATY



OPIS IKON



Profil Hard Edge K
Szeroko stosowana i estetycznie wykonana krawędź o profilu przyłgi K to standardowe wykończenie krawędzi skrzydła drzwiowego. Krawędź o profilu K jest stylowa i ponadczasowa.



Profil Hard Edge B
Estetycznie wykonana, ponadczasowa i praktyczna. Rozwiązanie to podnosi walory użytkowe produktu, gwarantując jakość i trwałość.

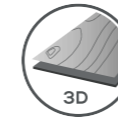

Classen 3D Look
Okleiny z efektem porów synchronicznych. Pory zsynchronizowane z rysunkiem słojev optycznie je wypuklają. Powstaje efekt trójwymiarowy - 3D. Dekory te idealnie imitują naturalną okleinę jaką jest fornir.

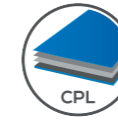

Classen CPL
Laminat o bardzo wysokiej odporności na zarysowanie i ścieranie, składający się z czterech sprasowanych na gorąco warstw, nasączonych specjalnymi klejami, pokryty powierzchniowo trwałym lakierem overlay. Główne zalety to szczególna odporność na zadrapanie i ścieranie, wysokie temperatury i promieniowanie UV, środki chemiczne.



Classen HPL
Laminat dekoracyjny o grubości 0,8mm na bazie żywicy termoutwardzalnych. Zbudowany z kilku warstw, składających się z melaminowych papierów dekoracyjnych oraz z jednego lub więcej impregnowanego żywicą papieru wzmacniającego. Dodatkowe specjalne powłoki wykończeniowe oraz parametry technologiczne decydują o jakości laminatu i zakresie jego zastosowań. Laminaty o takiej budowie charakteryzują się bardzo wysoką odpornością na działanie czynników chemicznych jak i mechaniczne uszkodzenia.

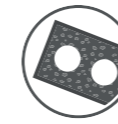

Płyta wiórowo - otworowa
Konstrukcja składająca się z drewnopochodnej płyty wiórowo - otworowej umieszczonej pomiędzy ramiakiem z drewna iglastego. Tak zbudowane skrzydło drzwiowe gwarantuje nam wysoką stabilność oraz podwyższoną dźwiękochłonność.



Konstrukcja ramowa
Składa się z pojedynczych elementów wykonanych w całości z materiału drewnopochodnego MDF, okleinowanego dekorami Classen, połączonych ze sobą za pomocą solidnych kołków montażowych.



Izolacja akustyczna
Drzwi o zwiększonej izolacyjności akustycznej. Gwarantują pełny komfort i swobodę działania.



Drzwi przeciwpożarowe EI30, EI60
Drzwi przeciwpożarowe przeznaczone do stosowania, jako drzwi wewnętrzne wejściowe w budownictwie mieszkaniowym, użyteczności publicznej oraz zamieszkania zbiorowego. Grubość skrzydła drzwiowego 50 mm (dla EI 30) 60 mm (dla EI 60).



Profil Hard Edge R
Estetycznie zaoblona krawędź o promieniu 5 mm. Praktyczne rozwiązanie gwarantuje większe bezpieczeństwo np. naszym dzieciom, jak i łatwiejszą pielęgnację.



Classen Primo
Podstawowa grupa oklein drewnopodobnych, impregnowana, charakteryzująca się wymaganą odpornością na ścieranie.



Płyta HDF lakierowana
Produkt drewnopochodny, charakteryzujący się wysoką gęstością, pokryty jednostronnie specjalistycznym lakierem ekologicznym.



Classen Iridium
Laminat o wysokiej odporności na zarysowanie i ścieranie, sprasowany na gorąco z kilku warstw, nasączonych specjalnymi klejami, pokryty powierzchniowo trwałym lakierem overlay. Główne zalety to szczególna odporność na zadrapanie i ścieranie, promieniowanie UV, środki chemiczne oraz walory estetyczne uzyskane dzięki możliwości zastosowania struktury drewna.



Classen LAK
Gładka powierzchnia HDF pokryta lakierem ekologicznym utwardzonym promieniami UV lub lakierem poliuretanowym. Standardowy kolor biały Lak stanowi odpowiednik RAL 9016.



Płyta wiórowa
Konstrukcja składająca się z pełnej płyty wiórowej, umieszczonej pomiędzy ramiakiem z drewna iglastego i sklejką. Tak zbudowane skrzydło drzwiowe gwarantuje nam wysoką stabilność oraz bardzo dobrą dźwiękochłonność.



Classen Hard
Ramiak wzmocniony, zbudowany z dwóch elementów konstrukcyjnych: ramiaka z drewna iglastego oraz płyty drewnopochodnej, wypełnienie stanowi wyspospecjalistyczna tektura. To rozwiązanie gwarantuje zwiększoną sztywność skrzydła drzwiowego i odporność na wypaczenie.



Plaster miodu
Wyspospecjalistyczna tektura o strukturze i budowie zbliżonej do plastra miodu, służąca jako standardowe wypełnienie stabilizujące pomiędzy konstrukcją / ramiakiem skrzydła drzwiowego.



Antywłamaniowość
Drzwi wewnętrzne wejściowe spełniające wymagania II klasy antywłamaniowej, zapewniające większe bezpieczeństwo dla Twojego mieszkania.



CASSANO

skrzydło drzwiowe ramowe
przyłgowe / bezprzyłgowe B



model 1

model 2

model 3

model 4

model 5

model 6

STANDARD WYKONANIA

- elementy ramowe o konstrukcji drewnianej, wypełnione płytą komórkową, obłożone płytami HDF
- wykończenie: Classen CPL, Classen Iridium, Classen 3D Look
- szyba mleczna hartowana lub płyta o grubości 17mm
- profil krawędzi K
- 3 zawiasy srebrne wkręcane
- zamek na klucz, zamek pod wkładkę patentową, zamek łazienkowy, zamek oszczędnościowy
- jednoskrzydłowe: 60'-100'

- dwuskrzydłowe symetryczne: 120', 140', 160', 180', 200'
- drzwi przesuwne 1 i 2 skrzydłowe

konstrukcja skrzydła bezprzyłgowego B (ościeżnica Delta):

- profil krawędzi Hard Edge B
- dwa gniazda pod zawiasy chowane 3D do drzwi bezprzyłgowych
- zamek magnetyczny: oszczędnościowy, na klucz, łazienkowy, pod wkładkę patentową
- jednoskrzydłowe: 60'-100'

KOLORYSTYKA

3D Look



3D - dąb olejowany



3D - dąb palony



3D - jesion biały

Iridium



IR - jesion śnieżny ryflowany

CPL



CPL - akacja



CPL - orzech włoski struktura



CPL - jesion mocca ryflowany

OPCJE ZA DOPŁATĄ

WENTYLACJA

- podcięcie wentylacyjne: **20,00** / 24,60 zł
- tuleje wentylacyjne 3D: **18,00** / 22,14 zł
- tuleje wentylacyjne - PVC z nadrukiem drewnopodobnym CPL: **38,00** / 46,74 zł

KONSTRUKCJA

- skrzydło drzwiowe 100': + 20%
- skrzydło bezprzyłgowe (B): **50,00** / 61,50 zł

OŚCIEŻNICE

HARD EDGE K:

- ościeżnice drewnopochodne i stalowe do drzwi przyłgowych

HARD EDGE B:

- ościeżnica regulowana bezprzyłgowa
- ościeżnica regulowana Delta

SZKLENIE



Szkoło bezpieczne, hartowane, mleczne.

SZCZEGÓŁY



podcięcie wentylacyjne



przekrój skrzydła

DRZWI BEZPRZYLGOWE B



Zamek magnetyczny



Zawias 3D



Blacha zaczepowa

	3D	IR, CPL
modele 1-5	399,00 / 490,77	437,00 / 537,51
model 6	449,00 / 552,27	487,00 / 599,01

netto / brutto zł





KOLORYSTYKA

Primo



PR - akacja ST

3D Look



3D - orzech rosso



3D - dąb olejowany

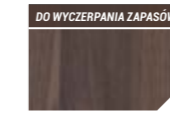

3D - dąb bagienny

Iridium



IR - jesion grafitowy ryflowany



IR - jesion śnieżny ryflowany



3D - orzech kolumbia jasny



3D - dąb palony



3D - orzech kolumbia ciemny



3D - jesion biały

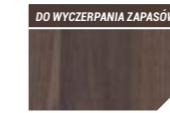

OPCJE ZA DOPŁATĄ

WENTYLACJA

- podcięcie wentylacyjne: 20,00 / 24,60 zł

KONSTRUKCJA

- skrzydło drzwiowe 100': + 20%

OŚCIEŻNICE

- ościeżnice drewnopochodne i stalowe do drzwi przylgowych

MAGNETIC

skrzydło drzwiowe ramowe



model 1

model 2

model 3

model 4

model 5

model 6

model 7

model 8

STANDARD WYKONANIA

- elementy ramowe z płyty MDF
- wykończenie: Classen Primo, Classen Iridium, Classen 3D Look
- szyba satynowana lub płytina HDF w kolorze skrzydła, gr. 4 mm
- profil krawędzi K
- 3 zawiasy srebrne wkręcane
- zamek na klucz, zamek pod wkładkę patentową, zamek łazienkowy, zamek oszczędnościowy

- jednoskrzydłowe: 60'-100'
- dwuskrzydłowe symetryczne: 120', 140', 160', 180', 200'
- drzwi przesuwne 1 i 2 skrzydłowe

SZKLENIE



Szkoło satynowane

SZCZEGÓŁY



podcięcie wentylacyjne

	PR, 3D	IR
modele 1-8	424,00 / 521,52	454,00 / 558,42
	netto / brutto zł	

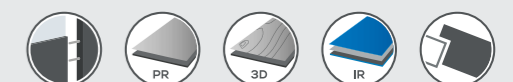



KOLORYSTYKA

Primo



PR - akacja ST

3D Look



3D - orzech rosso



3D - dąb olejowany

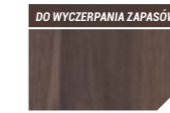

3D - dąb bagienny

Iridium



IR - jesion grafitowy ryflowany



IR - jesion śnieżny ryflowany



3D - orzech kolumbia jasny



3D - dąb palony



3D - orzech kolumbia ciemny



3D - jesion biały

OPCJE ZA DOPŁATĄ

WENTYLACJA

- podcięcie wentylacyjne: 20,00 / 24,60 zł

KONSTRUKCJA

- skrzydło drzwiowe 100': + 20%

OŚCIEŻNICE

- ościeżnice drewnopochodne i stalowe do drzwi przylgowych

PALMA

skrzydło drzwiowe ramowe



model 1

model 2

model 3

model 4

model 5

model 6

STANDARD WYKONANIA

- elementy ramowe z płyty MDF
- wykończenie: Classen Primo, Classen Iridium, Classen 3D Look
- szyba satynowana lub płytina HDF w kolorze skrzydła, gr. 4 mm
- profil krawędzi K
- 3 zawiasy srebrne wkręcane
- zamek na klucz, zamek pod wkładkę patentową, zamek łazienkowy, zamek oszczędnościowy

- jednoskrzydłowe: 60'-100'
- dwuskrzydłowe symetryczne: 120', 140', 160', 180', 200'
- drzwi przesuwne 1 i 2 skrzydłowe

SZKLENIE

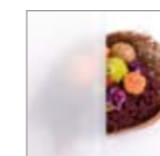

Szkoło satynowane

SZCZEGÓŁY



podcięcie wentylacyjne

	PR, 3D	IR
modele 1, 5	419,00 / 515,37	449,00 / 552,27
modele 2-4, 6	449,00 / 552,27	479,00 / 589,17

netto / brutto zł





KOLORYSTYKA

Primo



PR - akacja ST

3D Look



3D - orzech rosso



3D - dąb olejowany

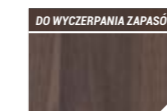

3D - dąb bagienny

Iridium



IR - jesion grafitowy ryflowany



IR - jesion śnieżny ryflowany



3D - orzech kolumbia jasny



3D - dąb palony



3D - orzech kolumbia ciemny



3D - jesion biały

DO WYCZERPANIA ZAPASÓW

OPCJE ZA DOPŁATĄ

WENTYLACJA

- podcięcie wentylacyjne: 20,00 / 24,60 zł

KONSTRUKCJA

- skrzydło drzwiowe 100': + 20%

OŚCIEŻNICE

- ościeżnice drewnopochodne i stalowe do drzwi przylgowych

GRECO

skrzydło drzwiowe ramowe



model 1 model 2 model 3 model 4 model 5 model 6 model 7 model 8 model 9

STANDARD WYKONANIA

- elementy ramowe z płyty MDF
- wykończenie: Classen Primo, Classen Iridium, Classen 3D Look
- szyba satynowana lub płytina HDF w kolorze skrzydła, gr. 4 mm
- profil krawędzi K
- 3 zawiasy srebrne wkręcane
- zamek na klucz, zamek pod wkładkę patentową, zamek łazienkowy, zamek oszczędnościowy

- jednoskrzydłowe: 60'-100'
- dwuskrzydłowe symetryczne: 120', 140', 160', 180', 200'
- drzwi przesuwne 1 i 2 skrzydłowe

SZKLENIE



Szko satynowane

SZCZEGÓŁY



podcięcie wentylacyjne

	PR, 3D	IR
modele 1-9	419,00 / 515,37	449,00 / 552,27
	netto / brutto zł	

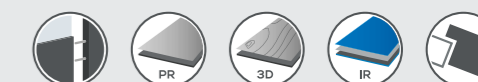



ARDEA

skrzydło drzwiowe ramowe



model 1

model 2

model 3

model 4

model 5

STANDARD WYKONANIA

- elementy ramowe z płyty MDF
- wykończenie: Classen Primo, Classen Iridium, Classen 3D Look
- szyba satynowana lub płytina HDF w kolorze skrzydła, gr. 4 mm
- profil krawędzi K
- 3 zawiasy srebrne wkręcane
- zamek na klucz, zamek pod wkładkę patentową, zamek łazienkowy, zamek oszczędnościowy

- jednoskrzydłowe: 60'-100'
- dwuskrzydłowe symetryczne: 120', 140', 160', 180', 200'
- drzwi przesuwne 1 i 2 skrzydłowe

KOLORYSTYKA

Primo



PR - akacja ST

3D Look



3D - orzech kolumbia jasny



3D - dąb olejowany



3D - dąb palony



3D - orzech kolumbia ciemny



3D - jesion biały

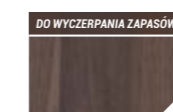

3D - dąb bagieny

Iridium



IR - jesion grafitowy ryflowany



IR - wenge



IR - jesion śnieżny ryflowany

OPCJE ZA DOPEŁNĄ

WENTYLACJA

- podcięcie wentylacyjne: 20,00 / 24,60 zł

KONSTRUKCJA

- skrzydło drzwiowe 100': + 20%

OŚCIEŻNICE

- ościeżnice drewnopochodne i stalowe do drzwi przylgowych

SZKLENIE

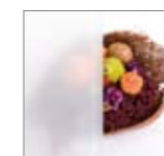

Szkło satynowane

SZCZEGÓŁY



podcięcie wentylacyjne

	PR, 3D	IR
modele 1-5	385,00 / 473,55	435,00 / 535,05
	netto / brutto zł	

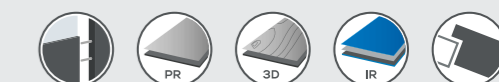



TRAFFIC

skrzydło drzwiowe ramowe



model 1 model 2 model 3 model 4 model 5 model 6 model 7 model 8

STANDARD WYKONANIA

- elementy ramowe z płyty MDF
- wykończenie: Classen Primo, Classen Iridium, Classen 3D Look
- szyba satynowana lub płytina HDF w kolorze skrzydła, gr. 4 mm
- profil krawędzi K
- 3 zawiasy srebrne wkręcane
- zamek na klucz, zamek pod wkładkę patentową, zamek łazienkowy, zamek oszczędnościowy

- jednoskrzydłowe: 60'-100'
- dwuskrzydłowe symetryczne: 120', 140', 160', 180', 200'
- drzwi przesuwne 1 i 2 skrzydłowe

KOLORYSTYKA

Primo



PR - akacja ST

3D Look



3D - orzech kolumbia jasny



3D - dąb san remo



3D - dąb palony



3D - orzech kolumbia ciemny



3D - dąb olejowany



3D - jesion biały



3D - orzech rosso



3D - dąb sonoma



3D - dąb bagienny

Iridium



IR - jesion grafitowy ryflowany



IR - wenge



IR - jesion śnieżny ryflowany

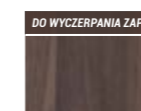

DO WYCZERPIANIA ZAPASÓW

OPCJE ZA DOPŁATĄ

WENTYLACJA

- podcięcie wentylacyjne: 20,00 / 24,60 zł

KONSTRUKCJA

- skrzydło drzwiowe 100': + 20%

OŚCIEŻNICE

- ościeżnice drewnopochodne i stalowe do drzwi przylgowych

SZKLENIE



Szkoło satynowane

SZCZEGÓŁY



podcięcie wentylacyjne

	PR, 3D	IR
modele 1-8	455,00 / 559,65	485,00 / 596,55
	netto / brutto zł	

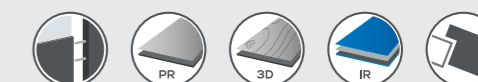



KOLORYSTYKA

Primo



PR - akacja ST

3D Look



3D - orzech kolumbia jasny



3D - dąb san remo



3D - dąb palony



3D - orzech kolumbia ciemny



3D - dąb olejowany



3D - jesion biały



3D - orzech rosso



3D - dąb sonoma



3D - dąb bagienny

Iridium



IR - jesion grafitowy ryflowany



IR - wenge



IR - jesion śnieżny ryflowany

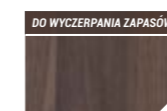

DO WYCZERPIANIA ZAPASÓW

OPCJE ZA DOPŁATĄ

WENTYLACJA

- podcięcie wentylacyjne: 20,00 / 24,60 zł

KONSTRUKCJA

- skrzydło drzwiowe 100': + 20%

OŚCIEŻNICE

- ościeżnice drewnopochodne i stalowe do drzwi przylgowych

TOWN

skrzydło drzwiowe ramowe



model 1

model 2

model 3

model 4

model 5

STANDARD WYKONANIA

- elementy ramowe z płyty MDF
- wykończenie: Classen Primo, Classen Iridium, Classen 3D Look
- szyba satynowana lub płytina HDF w kolorze skrzydła, gr. 4 mm
- profil krawędzi K
- 3 zawiasy srebrne wkręcane
- zamek na klucz, zamek pod wkładkę patentową, zamek łazienkowy, zamek oszczędnościowy

- jednoskrzydłowe: 60'-100'
- dwuskrzydłowe symetryczne: 120', 140', 160', 180', 200'
- drzwi przesuwne 1 i 2 skrzydłowe

SZKLENIE



Szkoło satynowane

SZCZEGÓŁY



podcięcie wentylacyjne

	PR, 3D	IR
modele 1-5	389,00 / 478,47	429,00 / 527,67
	netto / brutto zł	





KOLORYSTYKA

Primo



PR - akacja ST

3D Look



3D - orzech kolumbia jasny



3D - dąb san remo



3D - dąb palony



3D - orzech kolumbia ciemny



3D - dąb olejowany



3D - jesion biały



3D - orzech rosso



3D - dąb sonoma

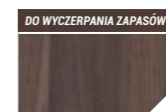

3D - dąb bagienny

DO WYCZERPIANIA ZAPASÓW

Iridium



IR - jesion grafitowy ryflowany



IR - wenge



IR - jesion śnieżny ryflowany

OPCJE ZA DOPŁATĄ

WENTYLACJA

- podcięcie wentylacyjne: 20,00 / 24,60 zł

KONSTRUKCJA

- skrzydło drzwiowe 100': + 20%

OŚCIEŻNICE

- ościeżnice drewnopochodne i stalowe do drzwi przylgowych

HAVANA

skrzydło drzwiowe ramowe



model 1

model 2

model 3

model 4

model 5

model 6

model 7

STANDARD WYKONANIA

- elementy ramowe z płyty MDF
- wykończenie: Classen Primo, Classen Iridium, Classen 3D Look
- szyba satynowana lub płytina HDF w kolorze skrzydła, gr. 4 mm
- profil krawędzi K
- 3 zawiasy srebrne wkręcane
- zamek na klucz, zamek pod wkładkę patentową, zamek łazienkowy, zamek oszczędnościowy

- jednoskrzydłowe: 60'-100'
- dwuskrzydłowe symetryczne: 120', 140', 160', 180', 200'
- drzwi przesuwne 1 i 2 skrzydłowe

SZKLENIE



Szkoło satynowane

SZCZEGÓŁY



podcięcie wentylacyjne

	PR, 3D	IR
modele 1-7	409,00 / 503,07	449,00 / 552,27

netto / brutto zł

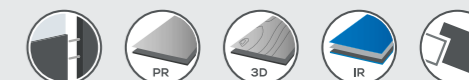



LUKKA

skrzydło drzwiowe ramowe

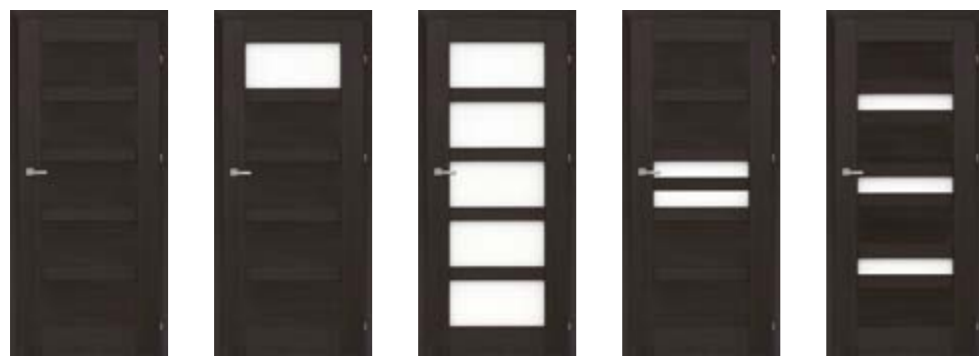

model 1 model 2 model 3 model 4 model 5

STANDARD WYKONANIA

- elementy ramowe z płyty MDF
- wykończenie: Classen Primo, Classen Iridium, Classen 3D Look
- szyba satynowana lub płytina HDF w kolorze skrzydła, gr. 4 mm
- profil krawędzi K
- 3 zawiasy srebrne wkręcane
- zamek na klucz, zamek pod wkładkę patentową, zamek łazienkowy, zamek oszczędnościowy

- jednoskrzydłowe: 60'-100'
- dwuskrzydłowe symetryczne: 120', 140', 160', 180', 200'
- drzwi przesuwne 1 i 2 skrzydłowe

KOLORYSTYKA

Primo



PR - akacja ST

3D Look



3D - orzech kolumbia jasny



3D - jesion biały



3D - dąb olejowany



3D - orzech kolumbia ciemny



3D - dąb palony

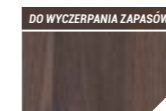

3D - dąb bagienny

Iridium



IR - jesion grafitowy ryflowany



IR - wenge



IR - jesion śnieżny ryflowany

OPCJE ZA DOPŁATĄ

WENTYLACJA

- podcięcie wentylacyjne: 20,00 / 24,60 zł

KONSTRUKCJA

- skrzydło drzwiowe 100': + 20%

OŚCIEŻNICE

- ościeżnice drewnopochodne i stalowe do drzwi przylgowych

SZKLENIE



Szkoło satynowane

SZCZEGÓŁY



podcięcie wentylacyjne

	PR, 3D	IR
modele 1-5	379,00 / 466,17	429,00 / 527,67
	netto / brutto zł	

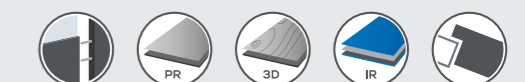



TOSCA

skrzydło drzwiowe ramowe



model 1

model 2

model 3

model 4

model 5

model 6

model 7

model 8

STANDARD WYKONANIA

- elementy ramowe z płyty MDF
- wykończenie: Classen Primo, Classen Iridium, Classen 3D Look
- szyba satynowana lub płytina HDF w kolorze skrzydła, gr. 4 mm
- profil krawędzi K
- 3 zawiasy srebrne wkręcane
- zamek na klucz, zamek pod wkładkę patentową, zamek łazienkowy, zamek oszczędnościowy

- jednoskrzydłowe: 60'-100'
- dwuskrzydłowe symetryczne: 120', 140', 160', 180', 200'
- drzwi przesuwne 1 i 2 skrzydłowe

KOLORYSTYKA

Primo



PR - akacja ST

3D Look



3D - orzech kolumbia jasny



3D - dąb san remo



3D - dąb palony



3D - orzech kolumbia ciemny



3D - dąb olejowany



3D - jesion biały



3D - orzech rosso



3D - dąb sonoma

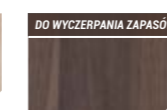

3D - dąb bagienny

Iridium



IR - jesion grafitowy ryflowany



IR - wenge



IR - jesion śnieżny ryflowany

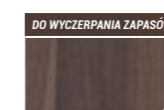

DO WYCZERPIANIA ZAPASÓW

OPCJE ZA DOPŁATĄ

WENTYLACJA

- podcięcie wentylacyjne: 20,00 / 24,60 zł

KONSTRUKCJA

- skrzydło drzwiowe 100': + 20%

OŚCIEŻNICE

- ościeżnice drewnopochodne i stalowe do drzwi przylgowych

SZKLENIE



Szkło satynowane

SZCZEGÓŁY



podcięcie wentylacyjne

	PR, 3D	IR
modele 1-4, 6-8	399,00 / 490,77	439,00 / 539,97
model 5	439,00 / 539,97	489,00 / 601,47

netto / brutto zł

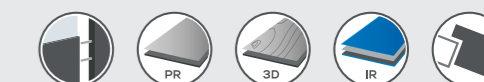



ASTERIA NL

NOWA LINIA

przylgowe / bezprzylgowe B



STANDARD WYKONANIA

- skrzydło drzwiowe okleinowane
- konstrukcja: wypełnienie stabilizujące - płyta komórkowa, ramiak z drewna iglastego
- wykończenie: Classen Iridium, Classen CPL
- profil krawędzi: Asteria NL (Hard Edge K)
- trzy srebrne zawiasy czopowe wkręcane
- zamek na klucz, łazienkowy, pod wkładkę patentową, zamek oszczędnościowy
- szyba malowana, nieprzezroczysta Colorimo, grafit
- jednoskrzydłowe 70'-100'

- dwuskrzydłowe 140'-200'
- drzwi przesuwne 1 i 2 skrzydłowe

konstrukcja skrzydła bezprzylgowego B:

- profil krawędzi Asteria NL B (Hard Edge B)
- dwa gniazda pod zawiasy chowane do drzwi bezprzylgowych
- zamek magnetyczny: oszczędnościowy, na klucz, łazienkowy, pod wkładkę patentową
- jednoskrzydłowe: 70'-100'

KOLORYSTYKA

Iridium



IR - jesień grafitowy ryflowany



IR - brąz (RAL 8014)



IR - grafit (RAL 7024)



IR - jesień śnieżny ryflowany

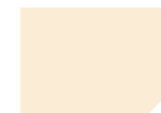

IR - beż (NCS S 1010-Y30R)

CPL



CPL - akacja jasna



CPL - akacja



CPL - orzech włoski struktura

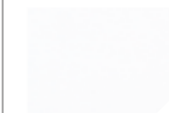

CPL - biały



CPL - jesień mocca ryflowany



CPL - szary (RAL 7047)

OPCJE ZA DOPŁATĄ

WENTYLACJA

- tuleje wentylacyjne UNI: **18,00** / 22,14 zł
- podcięcie wentylacyjne: **20,00** / 24,60 zł
- tuleje wentylacyjne stal - chrom, satyna: **90,00** / 110,70 zł
- tuleje wentylacyjne - PVC z nadrukiem drewnopodobnym CPL, IR: **38,00** / 46,74 zł

KONSTRUKCJA

- skrzydło bezprzylgowe (NL_B): **50,00** / 61,50 zł
- skrzydło drzwiowe 100': +20%

OŚCIEŻNICE

HARD EDGE K:

- ościeżnice drewnopodobne i stalowe do drzwi przylgowych

HARD EDGE B:

- ościeżnica bezprzylgowa Delta
- ościeżnica regulowana bezprzylgowa

SZKLENIE

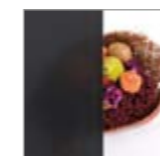

Szko Colorimo, malowane, grafit.
Zlicowane z powierzchnią skrzydła.

DRZWI BEZPRZYLGOWE B



Zamek magnetyczny



Zawias 3D



Blacha zaczepowa

	CPL, IR
modele 1-3, 8	499,00 / 613,77
modele 4, 9	619,00 / 761,37
modele 5, 7	529,00 / 650,67
model 6	479,00 / 589,17

netto / brutto zł





LINEA

przyłgowe
bezpłygowe B / bezpłygowe BT

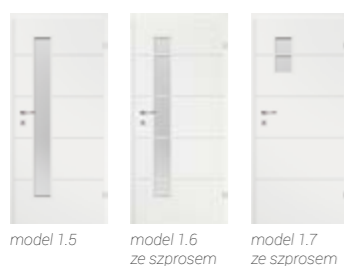

KOLORYSTYKA

Lakierowane



LAK - biały UV

Kolor dopasowany do ościeżnic i ramek przyszybowych okleinowanych dekokem PR - biały.
Dopuszczalne są różnice kolorystyczne pomiędzy odcieniem drzwi, ramek przyszybowych i ościeżnic.



Kolory z palety RAL dostępne za dopłatą.
Tabela dopłat - strona 115.

STANDARD WYKONANIA

- skrzydło drzwiowe lakierowane, przyłgowe lub bezpłygowe
- wykończenie: lakier wodny utwardzany promieniami UV, powierzchnia gładka
- szyba satynowana, Decormat (wyjątkiem jest model 1.2 - szyba hartowana, mleczna, z poziomymi, transparentnymi paskami)
- ramka przyszybowa okleinowana dekokem PR - biały

konstrukcja skrzydła przyłgowego:

- profil krawędzi Hard Edge K:
- wypełnienie stabilizujące „plaster miodu”, ramiak z drewna iglastego
- dwa srebrne zawiasy czopowe wkręcane (skrzydła 100' - 3 zawiasy, skrzydła wzmocnione niezależnie od wymiaru - 3 zawiasy)
- zamek na klucz, łazienkowy, pod wkładkę patentową, zamek oszczędnościowy
- jednoskrzydłowe 60' - 100'
- dwuskrzydłowe 120' - 200'
- drzwi przesuwne 1 i 2 skrzydłowe

konstrukcja skrzydła bezpłygowego B (ościeżnica Delta):

- konstrukcja Classen Hard/ramiak z drewna iglastego
- profil krawędzi Hard Edge B
- dwa gniazda pod zawiasy chowane 3D do drzwi bezpłygowych
- zamek magnetyczny: oszczędnościowy, na klucz, łazienkowy, pod wkładkę patentową
- jednoskrzydłowe 60' - 100'

konstrukcja skrzydła bezpłygowego BT (ościeżnica Delta Twin):

- wypełnienie stabilizujące „plaster miodu”, ramiak z drewna iglastego
- profil krawędzi Hard Edge B
- dwa gniazda pod zawiasy 2D do drzwi bezpłygowych
- zamek uniwersalny L/P na klucz, oszczędnościowy
- jednoskrzydłowe 60' - 90'

OPCJE ZA DOPŁATĄ

WENTYLACJA

- tuleje wentylacyjne (tylko w kolorze białym):
18,00 / 22,14 zł
- podcięcie wentylacyjne (dla koloru białego i palety RAL): 20,00 / 24,60 zł

KONSTRUKCJA

- trzeci zawias (Hard Edge K): 15,00 / 18,45 zł
- skrzydło o szerokości 100': + 20%
- płyta wiórowo-otworowa (przyłgowe i bezpłygowe B): 75,00 / 92,25 zł
- skrzydło bezpłygowe B: 50,00 / 61,50 zł

OŚCIEŻNICE

HARD EDGE K:

- ościeżnice drewnopochodne i stalowe do drzwi przyłgowych

HARD EDGE B:

- ościeżnica bezpłygowa Delta
- ościeżnica bezpłygowa Delta Twin
- ościeżnica regulowana bezpłygowa



Korona

przeznaczona do montażu z ościeżnicą Regulowaną.

Dostępna w białej okleinie PR oraz w wersji lakierowanej LAK.

Cena:
PR - 113,00 / 138,99 zł/kpl
LAK - 159,00 / 195,57 zł/kpl

Lakierowanie w kolorystyce z palety RAL za dopłatą.
Tabela dopłat - strona 115.

SZKLENIE

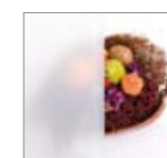

Szko satynowane Decormat



Szko bezpieczne, hartowane, mleczne (model 1.2)



Profil ramki

RAMKA PRYSZYBOWA

DRZWI BEZPŁYGOWE B / BT

Drzwi bezpłygowe B - ościeżnica Delta

Drzwi bezpłygowe BT - ościeżnica Delta Twin



Zamek magnetyczny



Zawias 3D

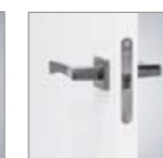

Zamek uniwersalny L/P



Zawias 2D



Zawias 2D

	LAK
model 1.1, 2.1-2.13	275,00 / 338,25
model 1.2, 1.3	449,00 / 552,27
model 1.5, 1.6	429,00 / 527,67
model 1.4, 1.7	335,00 / 412,05

netto / brutto zł

TABELA DOPŁAT DO SKRZYDEŁ DRZWIOWYCH - KOLORY RAL

grupa I	grupa II	grupa III	grupa IV
169,00 / 207,87	239,00 / 293,97	279,00 / 343,17	319,00 / 392,37

netto / brutto zł





ASTERIA R / B

przyłgowe / bezprzylgowe B



model 1
tylko w wersji
bezprzylgowej

model 5

model 6

model 7

model 8

STANDARD WYKONANIA

- skrzydło drzwiowe okleinowane
- ramiak z drewna iglastego wypełniony płytą wiórową pełną oraz płytą wiórowo-otworową (model 1 i 5)
- profil krawędzi Hard Edge R (Hard Edge K dla dekoru CPL - biały): trzy srebrne zawiasy czopowe wkręcane
- wykończenie: Classen Iridium, Classen CPL
- aplikacja: profil aluminiowy o szer. 8 mm, zlicowany z powierzchnią skrzydła
- zamek na klucz, łazienkowy, pod wkładkę patentową, zamek oszczędnościowy
- szyba hartowana, bezpieczna, grafitowa, transparentna z aplikacją
- jednoskrzydłowe Hard Edge K lub R: 70'-100',

- dwuskrzydłowe 140'-200' - Hard Edge K lub R
- drzwi przesuwne 1 i 2 skrzydłowe

konstrukcja skrzydła bezprzylgowego B:

- profil krawędzi Hard Edge B: dwa gniazda pod zawiasy chowane 3D do drzwi bezprzylgowych
- dwa gniazda pod zawiasy chowane do drzwi bezprzylgowych
- zamek magnetyczny: oszczędnościowy, na klucz, łazienkowy, pod wkładkę patentową
- jednoskrzydłowe 70'-90'

KOLORYSTYKA

Iridium



IR - cedr pion



IR - jesion grafitowy ryflowany

CPL



CPL - akacja



CPL - orzech włoski struktura



CPL - jesion mocca ryflowany



CPL - akacja jasna ryflowana



CPL - biały

OPCJE ZA DOPŁATĄ

WENTYLACJA

- podcięcie wentylacyjne: 20,00 / 24,60 zł
- tuleje wentylacyjne stal - chrom, satyna: 90,00 / 110,70 zł

KONSTRUKCJA

- skrzydło drzwiowe 100': + 20%

SZKLENIE

- szyba bezpieczna, grafit-satyna z aplikacją raster:
- model 6 - 70,00 / 86,10 zł
- model 7 - 50,00 / 61,50 zł
- model 8 - 90,00 / 110,70 zł

OŚCIEŻNICE

HARD EDGE R I K:

- ościeżnice drewnopochodne i stalowe do drzwi przyłgowych

HARD EDGE B:

- ościeżnica bezprzylgowa Delta
- ościeżnica regulowana bezprzylgowa

SZKLENIE



Szko hartowane grafitowe-transparentne



Dopłata
Grafitowe satyna z aplikacją (raster) zlicowane z powierzchnią skrzydła drzwiowego.

SZCZEGÓŁY



Profil aluminiowy o szerokości 8mm (w kolorze stali nierdzewnej / INOX) zlicowany z powierzchnią skrzydła drzwiowego.

DRZWI BEZPRZYLGOWE B



Zamek magnetyczny



Zawias 3D



Blacha zaczepowa

	przyłgowe CPL, IR	bezprzylgowe CPL, IR
model 1	-	360,00 / 442,80
model 5	460,00 / 565,80	499,00 / 613,77
model 6	597,00 / 734,31	679,00 / 835,17
model 7	527,00 / 648,21	608,00 / 747,84
model 8	667,00 / 820,41	749,00 / 921,27

netto / brutto zł





DISCOVERY

przyłgowe / bezprzylgowe B



model 1

model 2

model 3

model 4

model 5

model 6

STANDARD WYKONANIA

- skrzydło drzwiowe okleinowane
- ramiak z drewna iglastego wypełniony płytą wiórowo-otworową (modele 4-6), konstrukcja Classen Hard (modele 1-3)
- profil krawędzi Hard Edge R: trzy srebrne zawiasy czopowe wkręcane
- wykończenie: Classen Iridium, Classen CPL
- aplikacja: profil aluminiowy o szer. 8 mm, zlicowany z powierzchnią skrzydła
- zamek na klucz, łazienkowy, pod wkładkę patentową, zamek oszczędnościowy
- szyba hartowana, bezpieczna, grafitowa, transparentna z aplikacją

- jednoskrzydłowe Hard Edge R: 60'-100'
- dwuskrzydłowe 120'-200' - Hard Edge R
- drzwi przesuwne 1 i 2 skrzydłowe

konstrukcja skrzydła bezprzylgowego B:

- profil krawędzi Hard Edge B: dwa gniazda pod zawiasy chowane 3D do drzwi bezprzylgowych
- zamek magnetyczny: oszczędnościowy, na klucz, łazienkowy, pod wkładkę patentową
- jednoskrzydłowe 70'-90'

KOLORYSTYKA

Iridium



IR - cedr pion



IR - jesion grafitowy ryflowany



IR - jesion śnieżny ryflowany



IR - jesion brązowy ryflowany

CPL



CPL - akacja



CPL - orzech włoski struktura



CPL - jesion mocca ryflowany

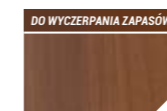

CPL - orzech 1K

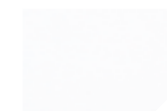

CPL - biały

Drzwi Discovery dopasowane są kolorystycznie do paneli podłogowych Classen z kolekcji DISCOVERY:

dekor drzwi	dekor paneli podłogowych
IR - Jesion śnieżny	Dąb Verden śnieżny
IR - Jesion brązowy	Dąb Verden brązowy
IR - Jesion grafitowy	Dąb Verden grafitowy

OPCJE ZA DOPŁATĄ

WENTYLACJA

- podcięcie wentylacyjne: 20,00 / 24,60 zł
- tuleje wentylacyjne - PVC z nadrukiem drewnopodobnym: 38,00 / 46,74 zł

KONSTRUKCJA

- skrzydło drzwiowe 100': + 20%

SZKLENIE

- szkło bezpieczne, hartowane, satyna brąz lub grafit, linie (modele 1-3): 280,00 / 344,40 zł

OŚCIEŻNICE

HARD EDGE R:

- ościeżnice drewnopochodne i stalowe do drzwi przyłgowych

HARD EDGE B:

- ościeżnica bezprzylgowa Delta
- ościeżnica regulowana bezprzylgowa

SZKLENIE



Szko bezpieczne, hartowane, mleczne



Dopłata
Szko bezpieczne, hartowane, satynowe grafit z aplikacją - linie



Dopłata
Szko bezpieczne, hartowane, satynowe brąz z aplikacją - linie

SZCZEGÓŁY



Profil ramki przyszybowej



Profil aluminiowy o szerokości 8mm (w kolorze stali nierdzewnej / INOX) zlicowany z powierzchnią skrzydła drzwiowego.

DRZWI BEZPRZYLGOWE B



Zamek magnetyczny



Zawias 3D



Blacha zaczepowa

	przyłgowe CPL, IR	bezprzylgowe CPL, IR
modele 1-3	517,00 / 635,91	549,00 / 675,27
modele 4-6	439,00 / 539,97	459,00 / 564,57

netto / brutto zł





TETYDA

przylgowe / bezprzylgowe B

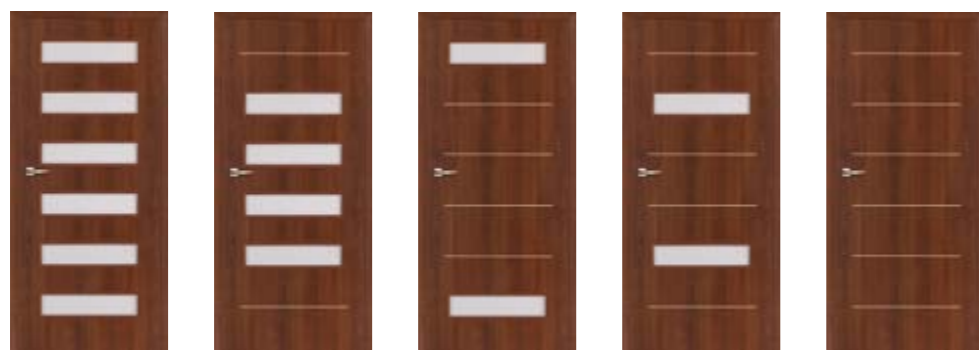

model 1 model 2 model 3 model 4 model 5

STANDARD WYKONANIA

- skrzydło drzwiowe okleinowane
- konstrukcja Classen Hard/ramiak z drewna iglastego
- profil krawędzi Hard Edge R: trzy srebrne zawiasy czopowe wkręcane
- wykończenie: Classen Iridium, Classen CPL, Classen 3D Look
- aplikacja: profil aluminiowy o szer. 6 mm
- zamek na klucz, łazienkowy, pod wkładkę patentową, zamek oszczędnościowy
- szyba hartowana, bezpieczna Estriado, satyna brąz, satyna grafit
- jednoskrzydłowe Hard Edge R: 60'-100'
- dwuskrzydłowe 120'-200' - Hard Edge R
- drzwi przesuwne 1 i 2 skrzydłowe

konstrukcja skrzydła bezprzylgowego B:

- wykończenie: Classen Iridium, Classen CPL
- profil krawędzi Hard Edge B
- dwa gniazda pod zawiasy chowane 3D
- zamek magnetyczny: oszczędnościowy, na klucz, łazienkowy, pod wkładkę patentową
- jednoskrzydłowe 70'-90'

KOLORYSTYKA

3D Look

NOWOŚĆ

3D - orzech kolumbia jasny¹⁾



3D - dąb sonoma¹⁾

NOWOŚĆ

3D - orzech kolumbia ciemny¹⁾



3D - orzech rosso¹⁾



3D - dąb olejowany¹⁾



3D - jesion biały¹⁾



3D - dąb palony¹⁾

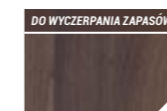

3D - dąb bagienny¹⁾

Iridium

DO WYCZERPIANIA ZAPASÓW

IR - cedr pion



IR - jesion brązowy ryflowany



IR - jesion śnieżny ryflowany



IR - jesion grafitowy ryflowany



IR - dąb biały



IR - dąb ciemny ryflowany¹⁾

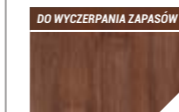

IR - orzech złoty¹⁾



IR - wenge¹⁾

CPL



CPL - akacja



CPL - orzech włoski struktura



CPL - akacja jasna ryflowana

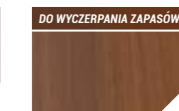

CPL - orzech 1K

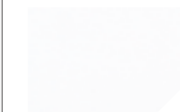

CPL - biały



CPL - jesion mocca ryflowany

OPCJE ZA DOPŁATĄ

WENTYLACJA

- podcięcie wentylacyjne: 20,00 / 24,60 zł
- tuleje wentylacyjne - PVC z nadrukiem drewnopodobnym: 38,00 / 46,74 zł
- tuleje wentylacyjne 3D: 18,00 / 22,14 zł

KONSTRUKCJA

- trzeci zawias: 15,00 / 18,45 zł
- wzmocnienie płytą wiórowo-otworową¹⁾: 75,00 / 92,25 zł
- skrzydło drzwiowe 100': + 20%

OŚCIEŻNICE

HARD EDGE R:

- ościeżnice drewnopochodne i stalowe do drzwi przylgowych

HARD EDGE B:

- ościeżnica bezprzylgowa Delta
- ościeżnica regulowana bezprzylgowa

SZKLENIE



Szyba Estriado



Szko satynowe grafit



Szko satynowe brąz

SZCZEGÓŁY



Profil aluminiowy



Profil ramki przyszybowej

DRZWI BEZPRZYLGOWE B



Zamek magnetyczny



Zawias 3D



Blacha zaczepowa

	przylgowe 3D	przylgowe CPL, IR	bezprzylgowe CPL, IR
modele 1	449,00 / 552,27	469,00 / 576,87	499,00 / 613,77
modele 2-4	419,00 / 515,37	439,00 / 539,97	469,00 / 576,87
modele 5	379,00 / 466,17	399,00 / 490,77	419,00 / 515,37

netto / brutto zł

¹⁾ nie występuje w modelach bezprzylgowych (Hard Edge B)
²⁾ brak wzmocnienia Hard





CENTURY B

drzwi bezprzylgowe B



model 1 model 2 model 3 model 4 model 5 model 6 model 7

STANDARD WYKONANIA

- skrzydło drzwiowe okleinowane
- konstrukcja Classen Hard/ramiak z drewna iglastego
- bezprzylgowe Hard Edge B
- wykończenie: Classen Iridium, Classen CPL
- dwa gniazda pod zawiasy do drzwi bezprzylgowych

- zamek magnetyczny: oszczędnościowy, na klucz, łazienkowy, pod wkładkę patentową
- szyba malowana, mleczna
- jednoskrzydłowe 70°-90°

KOLORYSTYKA

Iridium



IR - jesion śnieżny ryflowany



IR - jesion brązowy ryflowany



IR - jesion grafitowy ryflowany



IR - cedr pion

CPL



CPL - akacja jasna ryflowana



CPL - orzech włoski struktura



CPL - jesion mocca ryflowany

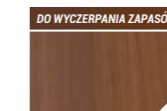

CPL - orzech 1K

OPCJE ZA DOPŁATĄ

WENTYLACJA

- podcięcie wentylacyjne: **20,00** / 24,60 zł
- tuleje wentylacyjne - PVC z nadrukiem drewnopodobnym: **38,00** / 46,74 zł

SZKLENIE

- wzmocnienie płytą wiórowo-otworową^{*)}: **75,00** / 92,25 zł
- szyba satynowa brąz lub grafit: modele 2-4: **25,00** / 30,75 zł; modele 6, 7: **35,00** / 43,05 zł

OŚCIEŻNICE

- ościeżnica bezprzylgowa Delta
- ościeżnica regulowana bezprzylgowa

SZKLENIE



Szkoło malowane, mleczne



Dopłata – szkło satynowe grafit lub brąz



SZCZEGÓŁY



Profil ramki przyszybowej

Drzwi bezprzylgowe



Zawias

Zamek magnetyczny Blacha zaczepowa

Zakup wyłącznie z ościeżnicą regulowaną bezprzylgową

	CPL, IR
model 1	259,00 / 318,57
modele 2 - 5	359,00 / 441,57
modele 6, 7	419,00 / 515,37

netto / brutto zł

*) brak wzmocnienia Hard





NATURA HR



model 1 model 2 model 3 model 4 model 1 z bulajem (opcja)
więcej na str. 115

STANDARD WYKONANIA

- skrzydło drzwiowe okleinowane
- konstrukcja Classen Hard/ramiak z drewna iglastego
- profil krawędzi Hard Edge R
- wykończenie: Classen Primo, Classen Iridium, Classen 3D Look, Classen CPL
- dwa srebrne zawiasy czopowe wkręcane (skrzydła 100' – 3 zawiasy, skrzydła wzmocnione niezależnie od wymiaru – 3 zawiasy)
- zamek na klucz, łazienkowy, pod wkładkę patentową, zamek oszczędnościowy
- szyba hartowana, bezpieczna, „mleczna”
- jednoskrzydłowe 60'-120'
- dwuskrzydłowe 120'-200'
- drzwi przesuwne 1 i 2 skrzydłowe

KOLORYSTYKA

Primo	3D Look	Iridium	CPL
	NOWOŚĆ 3D - orzech kolumbia jasny		
	NOWOŚĆ 3D - orzech kolumbia ciemny		

OPCJE ZA DOPLATĄ

WENTYLACJA

- podcięcie wentylacyjne: **20,00** / 24,60 zł
- tuleje wentylacyjne PR, 3D: **18,00** / 22,14 zł
- tuleje wentylacyjne - PVC z nadrukiem drewnopodobnym IR, CPL: **38,00** / 46,74 zł

SZKLENIE

- bulaj 35ml dla modelu 1: **280,00** / 344,40 zł
- szklenie za dopłatą - szczegóły w cenniku

KONSTRUKCJA

- trzeci zawias: **15,00** / 18,45 zł
- płyta wiórowo-otworowa^{*)}: **75,00** / 92,25 zł
- płyta wiórowa pełna^{****)}: **110,00** / 135,00 zł
- skrzydło drzwiowe 100': + 20%
- skrzydło drzwiowe 110': + 30%
- skrzydło drzwiowe 120': + 35%

OŚCIEŻNICE

- ościeżnice drewnopochodne i stalowe do drzwi przylgowych

SZKLENIE

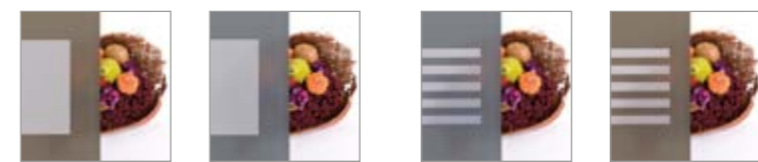

- Dopłata ^{*)}** Szkło bezpieczne, hartowane, satynowe brąz z aplikacją - kwadraty
- Dopłata ^{*)}** Szkło bezpieczne, hartowane, satynowe brąz z aplikacją - kwadraty
- Dopłata ^{*)}** Szkło bezpieczne, hartowane, satynowe brąz z aplikacją - linie
- Dopłata ^{*)}** Szkło bezpieczne, hartowane, satynowe brąz z aplikacją - linie



- Szkło hartowane w standardzie** Szkło bezpieczne, hartowane, mleczne
- Dopłata** Szkło bezpieczne, hartowane, satynowe, grafit
- Dopłata** Szkło bezpieczne, hartowane, satynowe, brąz

SZCZEGÓŁY



Profil ramki przyszybowej

	PR, 3D	CPL, IR
model 1	172,00 / 211,56	222,00 / 273,06
model 2	229,00 / 281,67	266,00 / 327,18
model 3	259,00 / 318,57	309,00 / 380,07
model 4	313,00 / 384,99	329,00 / 404,67

netto / brutto zł

^{*)} okleina dla szerokości 60' i 100' tylko w ułożeniu jednokierunkowym pionowym
^{*)} dostępne tylko dla modelu 4
^{****)} brak wzmocnienia Hard, maksymalna szerokość skrzydła 110'
^{****)} brak wzmocnienia Hard, maksymalna szerokość skrzydła 100'

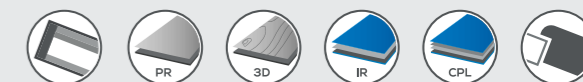



ANDROMEDA



model 1

model 2

model 3

STANDARD WYKONANIA

- skrzydło drzwiowe okleinowane
- ramiak z drewna iglastego wypełniony płytą wiórowo-otworową
- profil krawędzi Hard Edge R
- wykończenie: Classen Iridium, Classen CPL
- trzy srebrne zawiasy czopowe wkręcane

- zamek na klucz, łazienkowy, pod wkładkę patentową, zamek oszczędnościowy
- szyba hartowana, bezpieczna, mleczna
- jednoskrzydłowe 70'-100'

KOLORYSTYKA

Iridium



IR - cedr pion



IR - jesion grafitowy ryflowany



IR - wenge

CPL



CPL - akacja



CPL - orzech włoski struktura



CPL - akacja jasna ryflowana

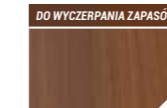

CPL - orzech 1K



CPL - jesion mocca ryflowany

OPCJE ZA DOPLATĄ

WENTYLACJA

- podcięcie wentylacyjne: **20,00** / 24,60 zł

SZKLENIE

- szyba bezpieczna, grafit-transparentna z aplikacją lub grafit-satyna z aplikacją:
model 1 i 2 – **60,00** / 73,80 zł
model 3 – **150,00** / 184,45 zł

KONSTRUKCJA

- skrzydło drzwiowe 100': + 20%

OŚCIEŻNICE

- ościeżnice drewnopochodne i stalowe do drzwi przylgowych

SZKLENIE



Szko bezpieczne, hartowane, mleczne



Dopłata – szkło bezpieczne, hartowane transparentne, grafitowe z aplikacją

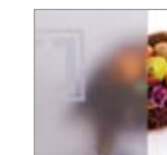

Dopłata – szkło bezpieczne, hartowane, satynowe, grafitowe z aplikacją

SZCZEGÓŁY



model 2 z podcięciem wentylacyjnym

	CPL, IR
modele 1, 2	549,00 / 675,27
model 3	579,00 / 712,17

netto / brutto zł





VISIO



model 1 model 2 model 3 model 4

STANDARD WYKONANIA

- skrzydło drzwiowe okleinowane
- ramiak z drewna iglastego wypełniony płytą wiórowo-otworową
- profil krawędzi Hard Edge R
- wykończenie: Classen Iridium, Classen CPL
- trzy srebrne zawiasy czopowe wkręcane
- zamek na klucz, łazienkowy, pod wkładkę patentową, zamek oszczędnościowy
- szyba hartowana, bezpieczna, mleczna lub transparentna
- jednoskrzydłowe 70'-100'

KOLORYSTYKA

Iridium



IR - jesion śnieżny ryflowany



IR - jesion brązowy ryflowany



IR - jesion grafitowy ryflowany

CPL



CPL - akacja



CPL - orzech włoski struktura



CPL - akacja jasna ryflowana



CPL - jesion mocca ryflowany

OPCJE ZA DOPŁATĄ

WENTYLACJA

- podcięcie wentylacyjne: **20,00 / 24,60 zł**

KONSTRUKCJA

- skrzydło drzwiowe 100': + 20%

SZKLENIE

- szyba bezpieczna, grafitowa satynowa: model 1 i 3 – **70,00 / 86,10 zł**
model 2 – **140,00 / 172,20 zł**

OŚCIEŻNICE

- ościeżnice drewnopochodne i stalowe do drzwi przylgowych

SZKLENIE



Szkoło bezpieczne, hartowane, mleczne



Dopłata
szkoło bezpieczne, hartowane, transparentne

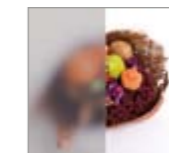

Dopłata
szkoło bezpieczne, hartowane, satynowe, grafitowe

SZCZEGÓŁY



Profil aluminiowy o szerokości 8mm (w kolorze stali nierdzewnej / INOX) zlicowany z powierzchnią skrzydła drzwiowego.

	CPL, IR
modele 1, 4	469,00 / 576,87
model 2	489,00 / 601,47
model 3	475,00 / 584,25

netto / brutto zł





DEMETER



model 1

model 2

model 3

model 4

model 5

STANDARD WYKONANIA

- skrzydło drzwiowe okleinowane
- konstrukcja Classen Hard/ramiak z drewna iglastego
- profil krawędzi Hard Edge R
- wykończenie: Classen Primo, Classen Iridium, Classen 3D Look, Classen CPL
- dwa srebrne zawiasy czopowe wkręcane (skrzydła 100' – 3 zawiasy, skrzydła wzmocnione niezależnie od wymiaru – 3 zawiasy)
- zamek na klucz, łazienkowy, pod wkładkę patentową, zamek oszczędnościowy
- szyba hartowana, bezpieczna, „mleczna”
- jednoskrzydłowe 60'-100' (modele 1 i 4), 70'-100' (modele 2, 3, 5)
- dwuskrzydłowe 140'-200'
- drzwi przesuwne 1 i 2 skrzydłowe

KOLORYSTYKA

Primo



PR - akacja ST



PR - dąb natural pion



PR - orzech

3D Look



3D - orzech kolumbia jasny



3D - orzech kolumbia ciemny



3D - dąb olejowany



3D - dąb palony



3D - dąb sonoma



3D - orzech rosso



3D - jesion biały

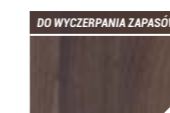

3D - dąb bagienny

Iridium

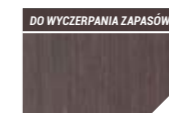

IR - cedr pion



IR - dąb bielony



IR - jesion śnieżny ryflowany

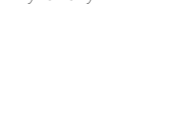

IR - wenge



IR - jesion brązowy ryflowany



IR - jesion grafitowy ryflowany



IR - jesion moccoa ryflowany

CPL



CPL - akacja



CPL - akacja jasna ryflowana



CPL - jesion moccoa ryflowany



CPL - orzech włoski struktura

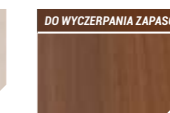

CPL - orzech 1K

OPCJE ZA DOPLATĄ

WENTYLACJA

- podcięcie wentylacyjne: **20,00** / 24,60 zł
- tuleje wentylacyjne PR, 3D: **18,00** / 22,14 zł
- tuleje wentylacyjne - PVC z nadrukiem drewnopodobnym IR, CPL: **38,00** / 46,74 zł

KONSTRUKCJA

- trzeci zawias: **15,00** / 18,45 zł
- wzmocnienie płytą wiórowo-otworową¹⁾: **75,00** / 92,25 zł
- skrzydło drzwiowe 100': + 20%

OŚCIEŻNICE

- ościeżnice drewnopochodne i stalowe do drzwi przylgowych

SZKLENIE



Szkló bezpieczne, hartowane, mleczne

SZCZEGÓŁY



Profil ramki przyszybowej

	PR, 3D	CPL, IR
modele 1, 4	319,00 / 392,37	349,00 / 429,27
modele 2, 3, 5	339,00 / 416,97	369,00 / 453,87

netto / brutto zł

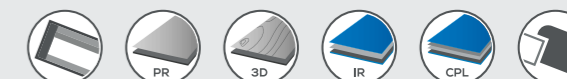
¹⁾ brak wzmocnienia Hard



NOWOŚĆ

MORANO



STANDARD WYKONANIA

- skrzydło drzwiowe lakierowane
- konstrukcja: wypełnienie stabilizujące „plaster miodu”, ramiak z drewna iglastego
- profil krawędzi Hard Edge K
- wykończenie: lakier wodny utwardzany promieniami UV, powierzchnia gładka
- dwa srebrne zawiasy czopowe wkręcane
- zamek na klucz, łazienkowy, pod wkładkę patentową, zamek oszczędnościowy
- szyba satynowana, Decormat
- ramka przyszybowa okleinowana dekokrem PR - biały z wyjątkiem modeli 2.4, 2.5, 2.7 - 2.10 - ramka lakierowana
- jednoskrzydłowe 60'-90'
- dwuskrzydłowe 120'-180'
- drzwi przesuwne 1 i 2 skrzydłowe

KOLORYSTYKA

Lakierowane

Kolor dopasowany do ościeżnic i ramek przyszybowych okleinowanych dekokrem PR - biały. Dopuszczalne są różnice kolorystyczne pomiędzy odcieniem drzwi, ramek przyszybowych i ościeżnic.

LAK - biały UV



Kolory z palety RAL dostępne za dopłatą. Tabela dopłat - strona 115.

OPCJE ZA DOPLATĄ

WENTYLACJA

- tuleje wentylacyjne (tylko w kolorze białym): **18,00 / 22,14 zł**
- podcięcie wentylacyjne: **20,00 / 24,60 zł**

KONSTRUKCJA

- trzeci zawias: **15,00 / 18,45 zł**

OŚCIEŻNICE

- ościeżnice drewnopochodne do drzwi przylgowych



Korona

przeznaczona do montażu z ościeżnicą Regulowaną. Dostępna w białej okleinie PR oraz w wersji lakierowanej LAK. Cena: PR - **113,00 / 138,99 zł/kpl** LAK - **159,00 / 195,57 zł/kpl**

SZKLENIE

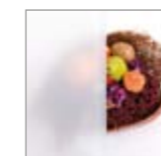

Szkoło satynowane Decormat

RAMKA PRZYSZYBOWA



Profil ramki modele 3.2, 3.3



Profil ramki modele 1.2-1.4, 2.2-2.5, 2.7-2.10

Lakierowanie w kolorystyce z palety RAL za dopłatą. Tabela dopłat - strona 115.

	LAK
modele 1.1, 2.1, 2.6, 3.1	275,00 / 338,25
modele 1.2, 1.4, 2.2, 2.3, 2.7, 2.8, 3.2, 3.3	359,00 / 441,57
modele 1.3, 2.4, 2.5, 2.9, 2.10	429,00 / 527,67
	netto / brutto zł

TABELA DOPLAT DO SKRZYDEŁ DRZWIOWYCH - KOLORY RAL			
grupa I	grupa II	grupa III	grupa IV
169,00 / 207,87	239,00 / 293,97	279,00 / 343,17	319,00 / 392,37
netto / brutto zł			

Uwaga!

Przy szerokości skrzydeł 60' należy zwrócić uwagę na szerokość szyldu klamki. Możliwość montażu klamki z szyldem o maksymalnej szerokości 50 mm.





MALAGA HR



model 1

model 4

model 3

model 5

model 6

STANDARD WYKONANIA

- skrzydło drzwiowe okleinowane
- konstrukcja Classen Hard/ramiak z drewna iglastego
- profil krawędzi Hard Edge R
- wykończenie: Classen Iridium, Classen CPL
- dwa srebrne zawiasy czopowe wkręcane (skrzydła 100' – 3 zawiasy, skrzydła wzmocnione niezależnie od wymiaru – 3 zawiasy)

- zamek na klucz, łazienkowy, pod wkładkę patentową, zamek oszczędnościowy
- szyba hartowana, bezpieczna, mleczna
- kaseton wypukły
- jednoskrzydłowe 60'-100'
- dwuskrzydłowe 120'-200'
- drzwi przesuwne 1 i 2 skrzydłowe

KOLORYSTYKA

 Iridium



IR - cedr pion



IR - dąb bielony

 CPL

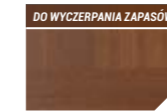

CPL - akacja

CPL - orzech 2K^{*)}

OPCJE ZA DOPLATĄ

WENTYLACJA

- podcięcie wentylacyjne: **20,00** / 24,60 zł
- tuleje wentylacyjne - PVC z nadrukiem drewnopodobnym: **38,00** / 46,74 zł

KONSTRUKCJA

- trzeci zawias: **15,00** / 18,45 zł
- wzmocnienie płytą wiórowo-otworową^{*)}: **75,00** / 92,25 zł
- skrzydło drzwiowe 100': + 20%

OŚCIEŻNICE

- ościeżnice drewnopochodne i stalowe do drzwi przylgowych

SZKLENIE



Sztko bezpieczne, hartowane, mleczne

SZCZEGÓŁY



Profil ramki przyszybowej

	CPL, IR
model 1	479,00 / 589,17
model 3	509,00 / 626,07
model 4	569,00 / 699,87
model 5	479,00 / 589,17
model 6	499,00 / 613,77

netto / brutto zł

^{*)} okleina dla szerokości 60' i 100' tylko w usłojeniu jednokierunkowym pionowym
^{**)} brak wzmocnienia Hard





ARENA



model 1

model 2

model 3

model 4

model 5

STANDARD WYKONANIA

- skrzydło drzwiowe okleinowane
- ramiak z drewna iglastego, wypełnienie płyta wiórowa, Classen Hard dla modelu 4
- profil krawędzi Hard Edge R
- wykończenie: Classen 3D Look, Classen CPL
- trzy srebrne zawiasy czopowe wkręcane
- zamek na klucz, łazienkowy, pod wkładkę patentową, zamek

- oszczędnościowy
- szyba satynowana Decormat
- jednoskrzydłowe 70'-100'
- dwuskrzydłowe 140'-200'
- drzwi przesuwne 1 i 2 skrzydłowe

KOLORYSTYKA

3D Look

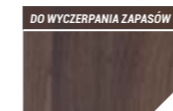

3D - dąb bagienny



3D - jesion biały



3D - dąb olejowany



3D - dąb palony

CPL



CPL - jesion mocca ryflowany



CPL - orzech włoski struktura

OPCJE ZA DOPŁATĄ

WENTYLACJA

- podcięcie wentylacyjne: **20,00** / 24,60 zł
- tuleje wentylacyjne 3D: **18,00** / 22,14 zł
- tuleje wentylacyjne - PVC z nadrukiem drewnopodobnym CPL: **38,00** / 46,74 zł

SZKLENIE

- szyba satynowana, brąz lub grafit:
- model 2 – **60,00** / 73,80 zł
- model 4 – **95,00** / 116,85 zł
- model 5 – **35,00** / 43,05 zł

KONSTRUKCJA

- trzeci zawias: **15,00** / 18,45 zł
- skrzydło drzwiowe 100': + 20%

OŚCIEŻNICE

- ościeżnice drewnopochodne i stalowe do drzwi przylgowych

SZKLENIE



Szkło satynowane Decormat



Dopłata – szkło satynowe grafit lub brąz

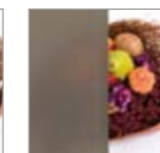

Profil ramki

SZCZEGÓŁY

	3D, CPL
modele 1, 3, 5	499,00 / 613,77
modele 2, 4	559,00 / 687,57

netto / brutto zł

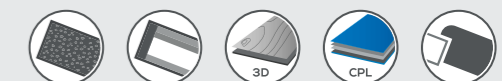



CENTURY

przyłgowe / bezprzyłgowe BT



model 1

model 2

model 3

model 4

model 5

model 6

model 7

STANDARD WYKONANIA

- skrzydło drzwiowe okleinowane
- szyba mleczna, malowana
- drzwi przesuwne 1 i 2 skrzydłowe

konstrukcja skrzydła przyłgowego:

- konstrukcja: wypełnienie stabilizujące „plaster miodu” ramiak z płyty MDF
- profil krawędzi Hard Edge R
- dwa srebrne zawiasy czopowe wkręcane (skrzydła 100' oraz skrzydła wzmocnione niezależnie od wymiaru – 3 zawiasy)
- wykończenie: Classen Primo, Classen 3D Look, Classen Iridium, Classen CPL

- zamek na klucz, łazienkowy, pod wkładkę patentową, zamek oszczędnościowy
- jednoskrzydłowe: 60'-100'
- dwuskrzydłowe: 120'-200'

konstrukcja skrzydła bezprzyłgowego BT (ościeżnica Delta Twin):

- wypełnienie stabilizujące „plaster miodu”, ramiak z drewna iglastego
- profil krawędzi Hard Edge B
- dwa gniazda pod zawiasy 2D do drzwi bezprzyłgowych
- wykończenie: Classen Primo, Classen 3D Look
- zamek uniwersalny L/P na klucz, oszczędnościowy
- jednoskrzydłowe 60'-90'

KOLORYSTYKA

Primo



PR - akacja ST

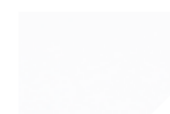

PR - biały



PR - dąb natural pion



PR - orzech

3D Look

NOWOŚĆ
3D - orzech kolumbia jasnyNOWOŚĆ
3D - orzech kolumbia ciemny

3D - dąb olejowany



3D - dąb palony



3D - dąb sonoma



3D - orzech rosso



3D - jesion biały

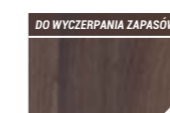

3D - dąb bagienny

Iridium^{**1}

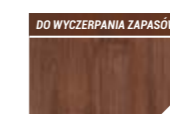
IR - dąb ciemny ryflowany^{**1}IR - jesion śnieżny ryflowany^{**1}IR - jesion brązowy ryflowany^{**1}IR - jesion grafitowy ryflowany^{**1}IR - wenge^{**1}IR - orzech złoty^{**1}IR - cedr pion^{**1}

CPL^{**2}

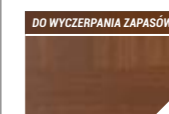
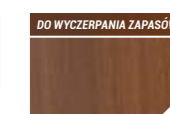
CPL - akacja jasna ryflowana^{**2}CPL - jesion mocca ryflowany^{**2}CPL - orzech 2K^{**2}CPL - orzech włoski struktura^{**2}CPL - orzech 1K^{**2}

OPCJE ZA DOPLATĄ

WENTYLACJA

- podcięcie wentylacyjne: 20,00 / 24,60 zł
- tuleje wentylacyjne PR, 3D: 18,00 / 22,14 zł
- tuleje wentylacyjne - PVC z nadrukiem drewnopodobnym IR, CPL: 38,00 / 46,74 zł

SZKLENIE

- szyba satynowa brąz lub grafit: modele 2-4: 25,00 / 30,75 zł
- modele 6, 7: 35,00 / 43,05 zł

KONSTRUKCJA

- trzeci zawias (tylko Hard Egde R): 15,00 / 18,45 zł
- wzmocnienie płytą wiórowo-otworową (tylko Hard Egde R): 75,00 / 92,25 zł
- skrzydło drzwiowe 100': + 20%
- skrzydło bezprzyłgowe BT: 25,00 / 30,75 zł

OŚCIEŻNICE

HARD EDGE R:

- ościeżnice drewnopochodne i stalowe do drzwi przyłgowych

HARD EDGE B:

- ościeżnica bezprzyłgowa Delta Twin

SZKLENIE



Szkło mleczne, malowane

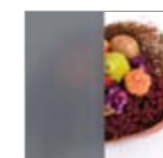

Dopłata – szkło satynowe grafit lub brąz

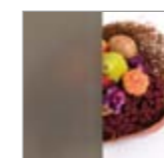

Profil ramki przyszybowej

DRZWI BEZPRZYLGOWE BT



Zamek uniwersalny L/P



Zawias 2D



Zawias 2D

	PR, 3D	CPL, IR
model 1	149,00 / 183,27	199,00 / 244,77
modele 2, 4, 5	239,00 / 293,97	299,00 / 367,77
modele 3, 6, 7	279,00 / 343,17	359,00 / 441,57

netto / brutto zł

^{**1} okleina dla szerokości 60' i 100' tylko w ustawieniu jednokierunkowym pionowym

^{**2} nie występuje w modelach bezprzyłgowych (Hard Edge B)





MALAGA



pełne 1/4 szyby 2/4 szyby 3/4 szyby 4/4 szyby

STANDARD WYKONANIA

- skrzydło drzwiowe okleinowane
- konstrukcja: wypełnienie stabilizujące „plaster miodu”, ramiak z płyty MDF
- profil krawędzi Hard Edge K
- wykończenie: Classen Primo, Classen Iridium, Classen 3D Look
- dwa srebrne zawiasy czopowe wkręcane (skrzydła 100' – 3 zawiasy, skrzydła wzmocnione niezależnie od wymiaru – 3 zawiasy)
- zamek na klucz, łazienkowy, pod wkładkę patentową, zamek oszczędnościowy
- szyba hartowana, bezpieczna, „mleczna”
- jednoskrzydłowe 60'-100'
- dwuskrzydłowe 120'-200'
- drzwi przesuwne 1 i 2 skrzydłowe

KOLORYSTYKA

Primo



3D Look



Iridium



OPCJE ZA DOPŁATĄ

WENTYLACJA

- tuleje wentylacyjne PR, 3D: **18,00** / 22,14 zł
- tuleje wentylacyjne - PVC z nadrukiem drewnopodobnym IR: **38,00** / 46,74 zł
- kratka wentylacyjna: **25,00** / 30,75 zł

KONSTRUKCJA

- trzeci zawias: **15,00** / 18,45 zł
- wzmocnienie płytą wiórowo-otworową: **75,00** / 92,25 zł
- skrzydło drzwiowe 100': + 20%

OŚCIEŻNICE

- ościeżnice drewnopochodne i stalowe do drzwi przylgowych

SZKLENIE



Szkle bezpieczne, hartowane, mleczne

SZCZEGÓŁY



Profil ramki

	PR, 3D	IR
1/4 szyby, pełne	319,00 / 392,37	389,00 / 478,47
2/4, 3/4 szyby	319,00 / 392,37	389,00 / 478,47
4/4 szyby	329,00 / 404,67	399,00 / 490,77

netto / brutto zł

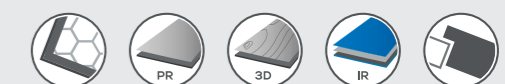



LEDA



pełne

1/3 szyby

6/6 szyby

STANDARD WYKONANIA

- skrzydło drzwiowe okleinowane
- konstrukcja: wypełnienie stabilizujące „plaster miodu”, ramiak z płyty MDF
- profil krawędzi Hard Edge K
- wykończenie: Classen Primo, Classen Iridium, Classen 3D Look
- dwa srebrne zawiasy czopowe wkręcane (skrzydła 100' – 3 zawiasy, skrzydła wzmocnione niezależnie od wymiaru – 3 zawiasy)

- zamek na klucz, łazienkowy, pod wkładkę patentową, zamek oszczędnościowy
- szyba satynowana, Decormat
- jednoskrzydłowe 60'-100'
- dwuskrzydłowe 120'-200'
- drzwi przesuwne 1 i 2 skrzydłowe

KOLORYSTYKA

Primo



PR - akacja ST



PR - buk



PR - dąb natural pion

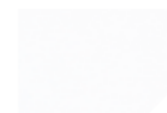

PR - biały



PR - orzech



PR - calvados



PR - dąb polski

3D Look



3D - orzech kolumbia jasny



3D - orzech rosso



3D - orzech kolumbia ciemny



3D - jesion biały



3D - dąb olejowany

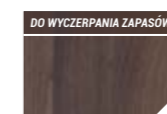

3D - dąb bagienny



3D - dąb palony

Iridium



IR - jesion śnieżny ryflowany



IR - jesion brązowy ryflowany



IR - jesion grafitowy ryflowany



IR - dąb ciemny ryflowany

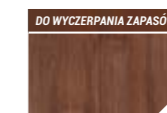

IR - orzech złoty

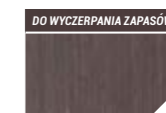

IR - cedr pion



IR - wenge

OPCJE ZA DOPŁATĄ

WENTYLACJA

- tuleje wentylacyjne PR, 3D: **18,00 / 22,14 zł**
- tuleje wentylacyjne - PVC z nadrukiem drewnopodobnym IR: **38,00 / 46,74 zł**
- kratka wentylacyjna: **25,00 / 30,75 zł**

KONSTRUKCJA

- trzeci zawias: **15,00 / 18,45 zł**
- wzmocnienie płytą wiórowo-otworową: **75,00 / 92,25 zł**
- skrzydło drzwiowe 100': + 20%

OŚCIEŻNICE

- ościeżnice drewnopochodne i stalowe do drzwi przylgowych

SZKLENIE



Szkoło satynowane, Decormat

SZCZEGÓŁY



Profil ramki

	PR, 3D	IR
pełne, 1/3 szyby	289,00 / 355,47	349,00 / 429,27
6/6 szyby	299,00 / 367,77	359,00 / 441,57

netto / brutto zł

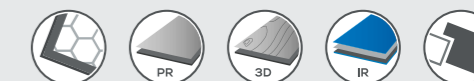



MODENA 4



pełne 1/4 szyby 3/4 szyby 4/4 szyby

STANDARD WYKONANIA

- skrzydło drzwiowe okleinowane
- konstrukcja: wypełnienie stabilizujące „plaster miodu” ramiak z płyty MDF
- profil krawędzi Hard Edge K
- wykończenie: Classen Primo, Classen Iridium, Classen 3D Look
- dwa srebrne zawiasy czopowe wkręcane (skrzydła 100' – 3 zawiasy; skrzydła wzmocnione niezależnie od wymiaru – 3 zawiasy)
- zamek na klucz, łazienkowy, pod wkładkę patentową, zamek oszczędnościowy
- szyba hartowana, bezpieczna, „mleczna”
- jednoskrzydłowe 60'-100'
- dwuskrzydłowe 120'-200'
- drzwi przesuwne 1 i 2 skrzydłowe

KOLORYSTYKA

Primo



3D Look



Iridium



OPCJE ZA DOPŁATĄ

WENTYLACJA

- tuleje wentylacyjne PR, 3D: **18,00 / 22,14 zł**
- tuleje wentylacyjne - PVC z nadrukiem drewnopodobnym IR: **38,00 / 46,74 zł**
- kratka wentylacyjna: **25,00 / 30,75 zł**

KONSTRUKCJA

- trzeci zawias: **15,00 / 18,45 zł**
- wzmocnienie płytą wiórowo-otworową: **75,00 / 92,25 zł**
- skrzydło drzwiowe 100': + 20%

OŚCIEŻNICE

- ościeżnice drewnopochodne i stalowe do drzwi przylgowych

SZKLENIE



Szkle bezpieczne, hartowane, mleczne

SZCZEGÓŁY



Profil ramki

	PR, 3D	IR
pełne, 1/4 szyby	279,00 / 343,17	319,00 / 392,37
3/4, 4/4 szyby	299,00 / 367,77	339,00 / 416,97

netto / brutto zł

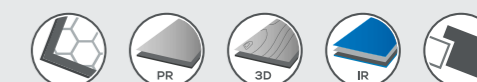



ARTEMIDA R

przyłgowe / bezprzyłgowe BT



pełne 2/5 szyby 5/5 szyby

STANDARD WYKONANIA

- skrzydło drzwiowe okleinowane
- szyba mleczna, malowana
- drzwi przesuwne 1 i 2 skrzydłowe

konstrukcja skrzydła przyłgowego:

- konstrukcja: wypełnienie stabilizujące „plaster miodu”, ramiak z płyty MDF
- profil krawędzi Hard Edge R
- wykończenie: Classen Primo, Classen Iridium, Classen 3D Look
- dwa srebrne zawiasy czopowe wkręcane (skrzydła 100' – 3 zawiasy, skrzydła wzmocnione niezależnie od wymiaru – 3 zawiasy)
- zamek na klucz, łazienkowy, pod wkładkę patentową, zamek oszczędnościowy

- szyba hartowana, bezpieczna, „mleczna”
- jednoskrzydłowe 60'-100'
- dwuskrzydłowe 120'-200'

konstrukcja skrzydła bezprzyłgowego BT (ościeżnica Delta Twin):

- wypełnienie stabilizujące „plaster miodu”, ramiak z drewna iglastego
- profil krawędzi Hard Edge B
- dwa gniazda pod zawiasy 2D do drzwi bezprzyłgowych
- wykończenie: Classen Primo, Classen 3D Look
- zamek uniwersalny L/P na klucz, oszczędnościowy
- jednoskrzydłowe 60'- 90'

KOLORYSTYKA

Primo



PR - akacja ST



PR - dąb natural pion



PR - orzech

3D Look



3D - orzech kolumbia jasny



3D - orzech rosso



3D - dąb palony



3D - orzech kolumbia ciemny



3D - jesion biały



3D - dąb olejowany

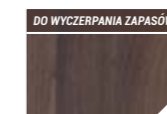

3D - dąb bagienny ¹⁾

Iridium ¹⁾



IR - wenge ¹⁾

OPCJE ZA DOPŁATĄ

WENTYLACJA

- tuleje wentylacyjne PR, 3D: **18,00** / 22,14 zł
- tuleje wentylacyjne - PVC z nadrukiem drewnopodobnym IR: **38,00** / 46,74 zł

KONSTRUKCJA

- trzeci zawias (tylko dla Hard Edge R): **15,00** / 18,45 zł
- wzmocnienie płytą wiórowo-otworową (tylko dla Hard Edge R): **75,00** / 92,25 zł
- skrzydło bezprzyłgowe BT: **25,00** / 30,75 zł
- skrzydło drzwiowe 100': + 20%

OŚCIEŻNICE

HARD EDGE R:

- ościeżnice drewnopochodne i stalowe do drzwi przyłgowych

HARD EDGE B:

- ościeżnica bezprzyłgowa Delta Twin

SZKLENIE



Szkle bezpieczne, hartowane, mleczne

SZCZEGÓŁY



Profil ramki

DRZWI BEZPRZYLGOWE BT



Zamek uniwersalny L/P Zawias 2D Zawias 2D

	PR, 3D	IR
pełne	269,00 / 330,87	290,00 / 356,70
2/5 szyby	279,00 / 343,17	319,00 / 392,37
5/5 szyby	319,00 / 392,37	354,00 / 435,42

netto / brutto zł

¹⁾ nie występuje w modelach bezprzyłgowych (Hard Edge B)

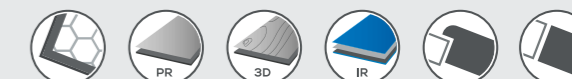



LETO



model 1

model 2

model 3

STANDARD WYKONANIA

- skrzydło drzwiowe okleinowane
- konstrukcja: wypełnienie stabilizujące „plaster miodu”, ramiak z płyty MDF
- profil krawędzi Hard Edge R
- wykończenie: Classen Primo, Classen Iridium
- dwa srebrne zawiasy czopowe wkręcane (skrzydła 100' – 3 zawiasy, skrzydła wzmocnione niezależnie od wymiaru – 3 zawiasy)

- zamek na klucz, łazienkowy, pod wkładkę patentową, zamek oszczędnościowy
- szyba hartowana, bezpieczna, „mleczna”
- listwa ozdobna ryflowana
- jednoskrzydłowe 60'-100'
- dwuskrzydłowe 120'-200'
- drzwi przesuwne 1 i 2 skrzydłowe

KOLORYSTYKA

Primo



PR - akacja ST

Iridium

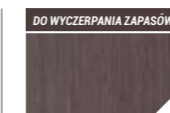

IR - cedr pion



PR - dąb natural pion

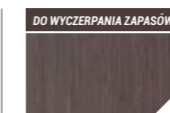

DO WYCZERPIANIA ZAPASÓW

OPCJE ZA DOPLATĄ

WENTYLACJA

- tuleje wentylacyjne PR: **18,00** / 22,14 zł
- podcięcie wentylacyjne: **20,00** / 24,60 zł
- tuleje wentylacyjne - PVC z nadrukiem drewnopodobnym IR, CPL **38,00** / 46,74 zł

KONSTRUKCJA

- trzeci zawias: **15,00** / 18,45 zł
- wzmocnienie płytą wiórowo-otworową: **75,00** / 92,25 zł
- skrzydło drzwiowe 100': + 20%

OŚCIEŻNICE

- ościeżnice drewnopochodne i stalowe do drzwi przylgowych

SZKLENIE



Szkló bezpieczne, hartowane, mleczne

SZCZEGÓŁY



Profil ramki

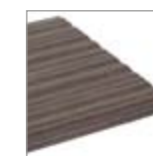

Listwa ryflowana

	PR	IR
model 1	349,00 / 429,27	399,00 / 490,77
modele 2-3	369,00 / 453,87	419,00 / 515,37

netto / brutto zł





IMPACT

przyłgowe / bezprzyłgowe BT



model 1

model 2

model 3

STANDARD WYKONANIA

- skrzydło drzwiowe okleinowane
- szyba mleczna, malowana
- drzwi przesuwne 1 i 2 skrzydłowe
- listwa ozdobna ryflowana

konstrukcja skrzydła przyłgowego:

- konstrukcja: wypełnienie stabilizujące „plaster miodu”, ramiak z płyty MDF
- profil krawędzi Hard Edge K
- wykończenie: Classen Primo, Classen Iridium
- dwa srebrne zawiasy czopowe wkręcane (skrzydła 100' – 3 zawiasy, skrzydła wzmocnione niezależnie od wymiaru – 3 zawiasy)

- zamek na klucz, łazienkowy, pod wkładkę patentową, zamek oszczędnościowy
- szyba hartowana, bezpieczna, „mleczna”
- jednoskrzydłowe 60'-100'
- dwuskrzydłowe 120'-200'

konstrukcja skrzydła bezprzyłgowego BT (ościeżnica Delta Twin):

- wypełnienie stabilizujące „plaster miodu”, ramiak z drewna iglastego
- profil krawędzi Hard Edge B
- dwa gniazda pod zawiasy 2D do drzwi bezprzyłgowych
- wykończenie: Classen Primo
- zamek uniwersalny L/P na klucz, oszczędnościowy
- jednoskrzydłowe 60'- 90'

KOLORYSTYKA

Primo



PR - akacja ST



PR - dąb natural pion

Iridium

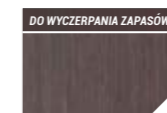
IR - jesion grafitowy ryflowany¹⁾IR - cedr pion¹⁾

DO WYCZERPANIA ZAPASÓW

OPCJE ZA DOPŁATĄ

WENTYLACJA

- tuleje wentylacyjne PR: **18,00** / 22,14 zł
- podcięcie wentylacyjne: **20,00** / 24,60 zł
- tuleje wentylacyjne - PVC z nadrukiem drewnopodobnym IR: **38,00** / 46,74 zł

KONSTRUKCJA

- trzeci zawias (tylko dla Hard Edge K): **15,00** / 18,45 zł
- wzmocnienie płytą wiórowo-otworową (tylko dla Hard Edge K): **75,00** / 92,25 zł
- skrzydło bezprzyłgowe BT: **25,00** / 30,75 zł
- skrzydło drzwiowe 100': + 20%

OŚCIEŻNICE

HARD EDGE R:

- ościeżnice drewnopochodne i stalowe do drzwi przyłgowych

HARD EDGE B:

- ościeżnica bezprzyłgowa Delta Twin

SZKLENIE



Szko bezpieczne, hartowane, mleczne

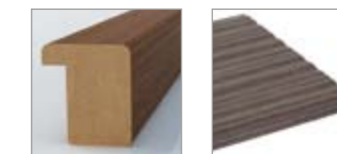

Profil ramki

Listwa ryflowana

DRZWI BEZPRZYLGOWE BT



Zamek uniwersalny L/P

Zawias 2D

Zawias 2D

	PR	IR
model 1	319,00 / 392,37	359,00 / 441,57
modele 2-3	339,00 / 416,97	379,00 / 466,17

netto / brutto zł

¹⁾ nie występuje w modelach bezprzyłgowych (Hard Edge B)





LIMA



model 1

model 2

model 3

model 4

STANDARD WYKONANIA

- skrzydło drzwiowe okleinowane
- konstrukcja: wypełnienie stabilizujące „plaster miodu”, ramiak z płyty MDF
- profil krawędzi Hard Edge K
- wykończenie: Classen Primo, Classen Iridium, Classen 3D Look
- dwa srebrne zawiasy czopowe wkręcane (skrzydła 100' – 3 zawiasy)
- trzy zawiasy - wszystkie skrzydła z konstrukcją wzmocnioną
- zamek na klucz, łazienkowy, pod wkładkę patentową, zamek oszczędnościowy
- szyba satynowana Decormat
- listwa pozioma gładka
- jednoskrzydłowe 60'-100'
- dwuskrzydłowe 120'-200'
- drzwi przesuwne 1 i 2 skrzydłowe

KOLORYSTYKA

Primo

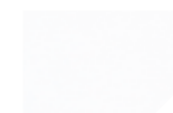

PR - biały



PR - akacja ST



PR - dąb natural pion



PR - orzech

3D Look



3D - dąb olejowany



3D - dąb palony

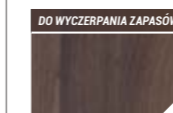

3D - dąb bagienny

Iridium



IR - dąb ciemny ryflowany



IR - jesion grafitowy ryflowany

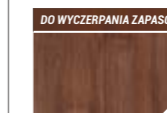

IR - orzech złoty



IR - cedr pion

OPCJE ZA DOPLATĄ

WENTYLACJA

- podcięcie wentylacyjne: **20,00** / 24,60 zł
- tuleje wentylacyjne PR, 3D: **18,00** / 22,14 zł
- tuleje wentylacyjne - PVC z nadrukiem drewnopodobnym IR, CPL: **38,00** / 46,74 zł

KONSTRUKCJA

- trzeci zawias: **15,00** / 18,45 zł
- wzmocnienie płytą wiórowo-otworową: **75,00** / 92,25 zł
- skrzydło drzwiowe 100': + 20%

OŚCIEŻNICE

- ościeżnice drewnopochodne i stalowe do drzwi przylgowych

SZKLENIE



Szkło satynowane Decormat

SZCZEGÓŁY



Profil ramki

	PR, 3D	IR
modele 1, 2	339,00 / 416,97	369,00 / 453,87
modele 3, 4	359,00 / 441,57	399,00 / 490,77

netto / brutto zł

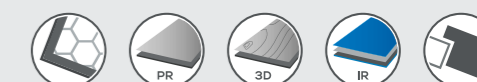



NATURA

przyłgowe / bezprzyłgowe BT



pełne 1/3 szyby 2/3 szyby 3/3 szyby

STANDARD WYKONANIA

- skrzydło drzwiowe okleinowane
- szyba ornamentowa, przezroczysta kora
- drzwi przesuwne 1 i 2 skrzydłowe

konstrukcja skrzydła przyłgowego:

- konstrukcja: wypełnienie stabilizujące „plaster miodu”, ramiak z płyty MDF
- profil krawędzi Hard Edge K
- wykończenie: Classen Primo, Classen Iridium, Classen 3D Look
- dwa srebrne zawiasy czopowe wkręcane (skrzydła 100' – 3 zawiasy, skrzydła wzmocnione niezależnie od wymiaru – 3 zawiasy)
- zamek na klucz, łazienkowy, pod wkładkę patentową, zamek oszczędnościowy

- jednoskrzydłowe 60'-100'
- dwuskrzydłowe 120'-200'

konstrukcja skrzydła bezprzyłgowego BT (ościeżnica Delta Twin):

- wypełnienie stabilizujące „plaster miodu”, ramiak z drewna iglastego
- profil krawędzi Hard Edge B
- dwa gniazda pod zawiasy 2D do drzwi bezprzyłgowych
- wykończenie: Classen Primo, Classen 3D Look
- zamek uniwersalny L/P na klucz, oszczędnościowy
- jednoskrzydłowe 60'- 90'

KOLORYSTYKA

Primo



PR - akacja ST



PR - buk



PR - dąb natural pion

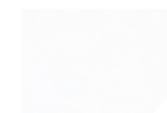

PR - biały



PR - orzech



PR - calvados



PR - dąb polski

3D Look



3D - orzech kolumbia jasny



3D - orzech kolumbia ciemny



3D - dąb olejowany



3D - dąb palony

Iridium



IR - wenge

NOWOŚĆ



3D - orzech rosso

NOWOŚĆ



3D - jesion biały

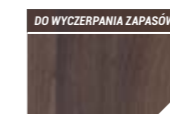

3D - dąb bagienny

DO WYCZERPANIA ZAPASÓW

OPCJE ZA DOPŁATĄ

WENTYLACJA

- kratka wentylacyjna: **25,00** / 30,75 zł
- tuleje wentylacyjne PR, 3D: **18,00** / 22,14 zł
- tuleje wentylacyjne - PVC z nadrukiem drewnopodobnym IR, CPL: **38,00** / 46,74 zł

KONSTRUKCJA

- trzeci zawias (tylko dla Hard Edge K): **15,00** / 18,45 zł
- wzmocnienie płytą wiórowo-otworową (tylko dla Hard Edge K) : **75,00** / 92,25 zł
- skrzydło bezprzyłgowe BT: **25,00** / 30,75 zł
- skrzydło drzwiowe 100': + 20%

OŚCIEŻNICE

HARD EDGE R:

- ościeżnice drewnopochodne i stalowe do drzwi przyłgowych

HARD EDGE B:

- ościeżnica bezprzyłgowa Delta Twin

SZKLENIE



Szkoło ornamentowe, przezroczysta kora



Profil ramki

DRZWI BEZPRZYLGOWE BT



Zamek uniwersalny L/P Zawias 2D Zawias 2D

	PR, 3D	IR
pełne	145,00 / 178,35	185,00 / 227,55
1/3 szyby	215,00 / 264,45	254,00 / 312,42
2/3 szyby	255,00 / 313,65	305,00 / 375,15
3/3 szyby	295,00 / 362,85	320,00 / 393,60

netto / brutto zł

* nie występuje w modelach bezprzyłgowych (Hard Edge B)





ANTIOPE



model 1

model 2

model 3

STANDARD WYKONANIA

- skrzydło drzwiowe okleinowane
- konstrukcja: wypełnienie stabilizujące „plaster miodu”, ramiak z płyty MDF
- profil krawędzi Hard Edge R
- wykończenie: Classen Primo
- dwa srebrne zawiasy czopowe wkręcane (skrzydła 100' – 3 zawiasy; skrzydła wzmocnione niezależnie od wymiaru – 3 zawiasy)

- zamek na klucz, łazienkowy, pod wkładkę patentową, zamek oszczędnościowy
- szyba hartowana, bezpieczna, „mleczna”
- jednoskrzydłowe 60'-100'
- dwuskrzydłowe 120'-200'
- drzwi przesuwne 1 i 2 skrzydłowe

KOLORYSTYKA

Primo



PR - akacja ST



PR - dąb natural pion



PR - orzech

OPCJE ZA DOPŁATĄ

WENTYLACJA

- kratka wentylacyjna: **25,00** / 30,75 zł
- tuleje wentylacyjne PR: **18,00** / 22,14 zł

KONSTRUKCJA

- trzeci zawias: **15,00** / 18,45 zł
- skrzydło drzwiowe 100': + 20%

OŚCIEŻNICE

- ościeżnice drewnopochodne i stalowe do drzwi przylgowych

SZKLENIE



Szkoło bezpieczne,
hartowane, mleczne

SZCZEGÓŁY



Profil ramki

	PR
model 1	267,00 / 328,41
model 2 + tw	295,00 / 362,85
model 3	329,00 / 404,67
	netto / brutto zł





KSANTOS



pełne

1/3 szyby

3/3 szyby

STANDARD WYKONANIA

- skrzydło drzwiowe okleinowane
- konstrukcja: wypełnienie stabilizujące „plaster miodu”, ramiak z płyty MDF
- profil krawędzi Hard Edge K
- wykończenie: Classen Primo
- dwa srebrne zawiasy czopowe wkręcane (skrzydła 100' – 3 zawiasy; skrzydła wzmocnione pełne niezależnie od wymiaru – 3 zawiasy)
- zamek na klucz, łazienkowy, pod wkładkę patentową
- szyba ornamentowa
- jednoskrzydłowe 60'-100'
- dwuskrzydłowe 120'-200'

KOLORYSTYKA

 **Primo**



PR - biały

OPCJE ZA DOPŁATĄ

WENTYLACJA

- tuleje wentylacyjne: **18,00** / 22,14 zł
- kratka wentylacyjna: **25,00** / 30,75 zł

KONSTRUKCJA

- trzeci zawias: **15,00** / 18,45 zł
- wzmocnienie płytą wiórowo-otworową (tylko model pełne): **75,00** / 92,25 zł
- skrzydło drzwiowe 100': +20%

OŚCIEŻNICE

- ościeżnice drewnopochodne i stalowe do drzwi przylgowych

SZKLENIE



Szkoło ornament

SZCZEGÓŁY



Profil ramki

	PR
pełne	129,00 / 158,67
1/3 szyby	176,00 / 216,48
3/3 szyby	209,00 / 257,07

netto / brutto zł





CHRONOS



pełne

1/3 szyby

3/3 szyby

STANDARD WYKONANIA

- skrzydło drzwiowe lakierowane lub okleinowane
- konstrukcja: wypełnienie stabilizujące „plaster miodu”, ramiak z płyty MDF
- profil krawędzi Hard Edge K
- wykończenie: HDF lakierowany, Classen Primo
- dwa srebrne zawiasy czopowe wkręcane (skrzydła 100' – 3 zawiasy; skrzydła wzmocnione pełne niezależnie od wymiaru – 3 zawiasy)
- zamek na klucz, łazienkowy, pod wkładkę patentową
- szyba ornamentowa
- jednoskrzydłowe 60'-100'
- dwuskrzydłowe 120'-200'

KOLORYSTYKA

 **HDF**

HDF - lakierowany calvados

 **Primo**
PR - orzech¹⁾

OPCJE ZA DOPŁATĄ

WENTYLACJA

- tuleje wentylacyjne: **18,00** / 22,14 zł
- kratka wentylacyjna: **25,00** / 30,75 zł

KONSTRUKCJA

- trzeci zawias: **15,00** / 18,45 zł
- wzmocnienie płytą wiórowo-otworową (tylko model pełne): **75,00** / 92,25 zł
- skrzydło drzwiowe 100': +20%

OŚCIEŻNICE

- ościeżnice drewnopochodne i stalowe do drzwi przylgowych

SZKLENIE



Szkło ornament

SZCZEGÓŁY



Profil ramki

	PR ¹⁾ , HDF
pełne (HDF)	129,00 / 158,67
1/3 szyby (PR, HDF)	176,00 / 216,48
3/3 szyby (PR, HDF)	209,00 / 257,07

netto / brutto zł

¹⁾ model drzwi pełnych okleinowanych PR - orzech dostępny w kolekcji Natura





CLASSIC



pełne

1/3 szyby

2/3 szyby

3/3 szyby

STANDARD WYKONANIA

- skrzydło drzwiowe lakierowane
- konstrukcja: wypełnienie stabilizujące „plaster miodu”, ramiak z płyty MDF
- profil krawędzi Hard Edge K
- wykończenie: HDF lakierowany
- dwa srebrne zawiasy czopowe wkręcane
- zamek na klucz, łazienkowy, pod wkładkę patentową
- szyba ornamentowa
- jednoskrzydłowe 60'-90'
- dwuskrzydłowe 120'-180'

KOLORYSTYKA



HDF - biały
lakierowany ze strukturą

OPCJE ZA DOPŁATĄ

WENTYLACJA

- tuleje wentylacyjne: **18,00** / 22,14 zł
- kratka wentylacyjna: **25,00** / 30,75 zł

KONSTRUKCJA

- trzeci zawias: **15,00** / 18,45 zł

OŚCIEŻNICE

- ościeżnice drewnopochodne i stalowe do drzwi przylgowych

SZKLENIE



Szkło przezroczysta kora



Profil ramki

SZCZEGÓŁY

	HDF
pełne	209,00 / 257,07
1/3 szyby	289,00 / 355,47
2/3 szyby	319,00 / 392,37
3/3 szyby	349,00 / 429,27

netto / brutto zł





KOLORYSTYKA

HDF



HDF - lakierowany calvados

Primo

PR - orzech¹⁾

PR - dąb polski

OPCJE ZA DOPŁATĄ

WENTYLACJA

- tuleje wentylacyjne: **18,00** / 22,14 zł
- kratka wentylacyjna: **25,00** / 30,75 zł

KONSTRUKCJA

- trzeci zawias: **15,00** / 18,45 zł
- wzmocnienie płytą wiórowo-otworową (tylko model pełne): **75,00** / 92,25 zł
- skrzydło drzwiowe 100': +20%

OŚCIEŻNICE

- ościeżnice drewnopochodne i stalowe do drzwi przylgowych

CHRONOS NEW



pełne

1/3 szyby

1/3 szyby, szpros

2/3 szyby

STANDARD WYKONANIA

- skrzydło drzwiowe lakierowane lub okleinowane
- konstrukcja: wypełnienie stabilizujące „plaster miodu”, ramiak z płyty MDF
- profil krawędzi Hard Edge K
- wykończenie: HDF lakierowany, Classen Primo
- dwa srebrne zawiasy czopowe wkręcane (skrzydła 100' – 3 zawiasy; skrzydła wzmocnione pełne niezależnie od wymiaru – 3 zawiasy)
- zamek na klucz, łazienkowy, pod wkładkę patentową
- szyba ornamentowa
- jednoskrzydłowe 60'-100'
- dwuskrzydłowe 120'-200'

SZKLENIE



Szkło przezroczyste kora

SZCZEGÓŁY



Profil ramki

	PR, HDF
1/3 szyby	199,00 / 244,77
1/3 szyby, szpros	199,00 / 244,77
2/3 szyby	249,00 / 306,27

netto / brutto zł

Model drzwi pełnych okleinowanych PR - dąb polski i orzech dostępny w kolekcji Natura.
Model drzwi pełnych HDF lakierowanych dostępny w kolekcji Chronos.





DRZWI TECHNICZNE I OBIEKTOWE

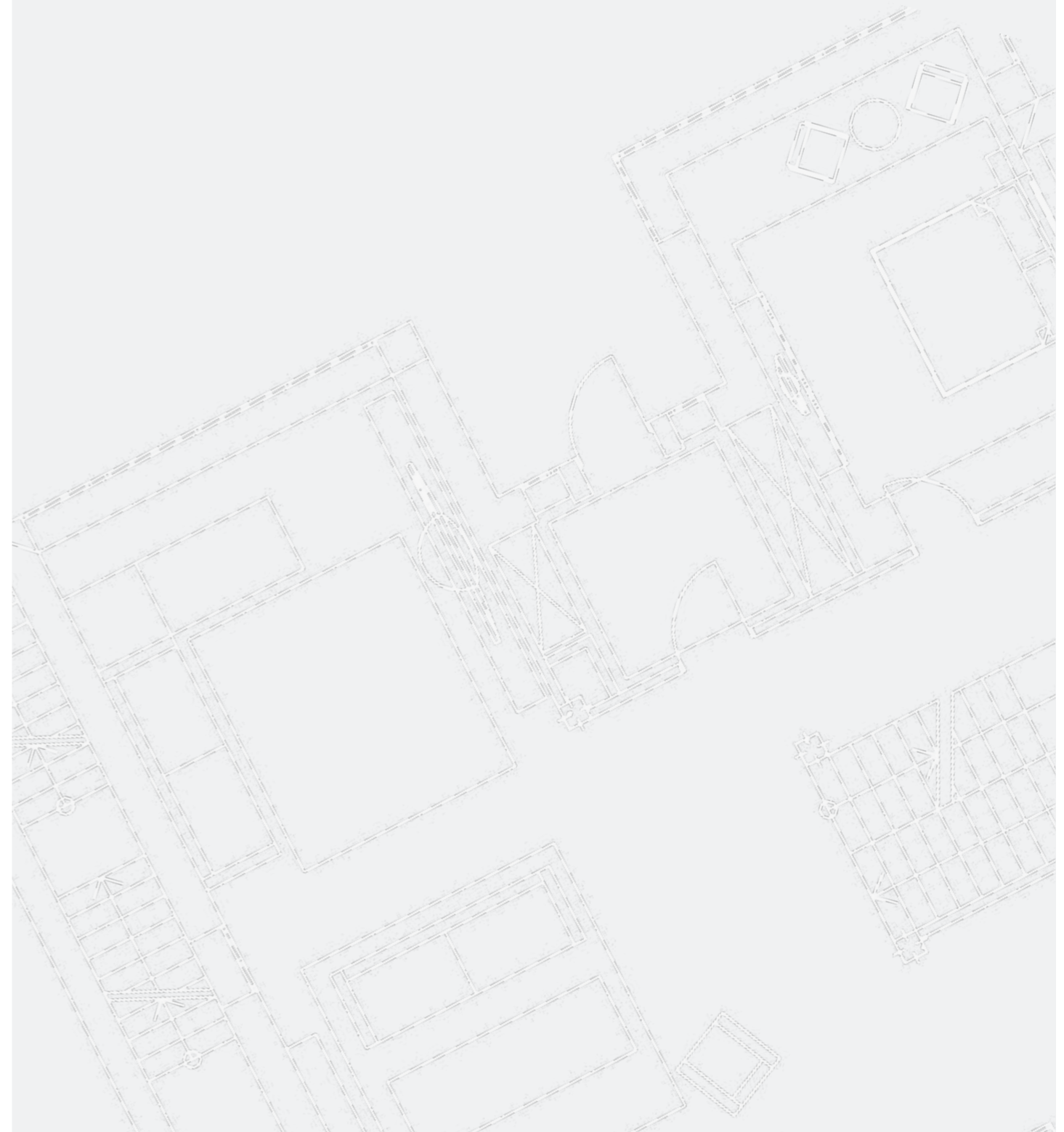



NATURA HK CPL / HB CPL

Akustyka 27 dB, 32 dB



model 1 model 2 model 3 model 4 model 5 model 6 z opcjonalnym: bulajem, stalowym panelem środkowym oraz dolnym panelem stalowym z kratką wentylacyjną więcej na **str. 117**

STANDARD WYKONANIA

- skrzydło drzwiowe okleinowane
- konstrukcja Classen Hard
- Natura HK CPL (Hard Edge K), Natura HB CPL (bezprylgowa)
- wykończenie: Classen CPL
- HK: dwa srebrne zawiasy czopowe wkręcane (skrzydła od 100' – 3 zawiasy, skrzydła wzmocnione niezależnie od wymiaru – 3 zawiasy)
- HB: dwa gniazda pod zawiasy do drzwi bezprijlgowych

- zamek na klucz, łazienkowy, pod wkładkę patentową, zamek oszczędnościowy (HB - zamek magnetyczny)
- szyba hartowana, bezpieczna, „mleczna”
- jednoskrzydłowe: 60'-120'
- dwuskrzydłowe: 120'-200' (nie dotyczy HB)
- drzwi przesuwne 1 i 2 skrzydłowe
- przygotowanie do skrótów o 40mm

KOLORYSTYKA



OPCJE ZA DOPLATĄ

WENTYLACJA

- podcięcie wentylacyjne: **20,00 / 24,60 zł**
- tuleje wentylacyjne - PVC z nadrukiem drewnopodobnym IR, CPL: **38,00 / 46,74 zł**
- kratka wentylacyjna PVC: biały, szary, brąz, beż: **25,00 / 30,75 zł**
- kratka wentylacyjna, aluminiowa: **89,00 / 109,47 zł**
- panel stalowy dolny z wentylacją: **255,00 / 313,65 zł**

SZKLENIE

- bulaj 35 tr - szkło transparentne: **280,00 / 344,00 zł**
- bulaj 35 ml - szkło mleczne: **280,00 / 344,00 zł**

KONSTRUKCJA

- płyta wiórowo-otworowa¹⁾: **75,00 / 92,25 zł**
- płyta wiórowa pełna²⁾: **110,00 / 135,00 zł**
- skrzydło bezprijlgowe (HB): **50,00 / 61,50 zł**
- skrzydło o szerokości 100': + 20%
- skrzydło o szerokości 110': + 30%
- skrzydło o szerokości 120': + 35%

AKCESORIA

- panel stalowy pełny, górny - jednostronny: **139,00 / 171,00 zł**
- panel stalowy pełny, górny - dwustronny: **229,00 / 281,67 zł**
- panel stalowy pełny, dolny - jednostronny: **139,00 / 171,00 zł**
- panel stalowy pełny, dolny - dwustronny: **229,00 / 281,67 zł**
- próg opadający - **150,00 / 184,50 zł**

OŚCIEŻNICE

HB:

- ościeżnica stalowa stała bezprijlgowa - **str. 105**
- ościeżnica stalowa regulowana bezprijlgowa - **str. 107**
- ościeżnica regulowana bezprijlgowa - **str. 97**
- ościeżnica bezprijlgowa Delta - **str. 98**

HK:

- ościeżnica stalowa regulowana - **str. 106**
- ościeżnica stalowa stała - **str. 105**
- ościeżnica standard 2-PACK - **str. 102**
- ościeżnica regulowana - **str. 96**

SZKLENIE



Szkło bezpieczne, hartowane, mleczne

SZCZEGÓŁY



Profil ramki

Dodatkowe informacje:

- izolacyjność akustyczna 27 dB (27-30 dB) tylko dla modelu 1 wykonanego z płyty wiórowo-otworowej, wyposażonego w próg opadający. Raport z badań GLA-1144.3/13.
- izolacyjność akustyczna 32 dB (32-34 dB) tylko dla modelu 1, wyposażonego w próg opadający, wypełnienie stanowi dedykowana konstrukcja akustyczna Classen. Raport z badań GLA-1166.2/14.
- możliwość wykonania nietypowych skrzydeł, ościeżnic oraz szyb pod indywidualne zapytanie: inwestycje@classen.com.pl

	CPL
model 1	222,00 / 273,06
model 2	266,00 / 327,18
model 3	309,00 / 380,07
model 4	329,00 / 404,67
model 5	309,00 / 380,07

netto / brutto zł

¹⁾ okleina dla szerokości 60', 100', 110' tylko w ustawieniu jednokierunkowym pionowym

²⁾ maksymalna szerokość skrzydła 110'

³⁾ maksymalna szerokość skrzydła 100'





NATURA HK HPL / HB HPL

Akustyka 27 dB, 32 dB



model 1

model 2

model 3

model 4

model 5

model 1 z opcjonalnym: bulajem, stalowym panelem środkowym oraz dolnym panelem stalowym z kratką wentylacyjną więcej na **str. 117**

STANDARD WYKONANIA

- skrzydło drzwiowe okleinowane
- konstrukcja Classen Hard
- Natura HK HPL (Hard Edge K), Natura HB HPL (bezprylgowa)
- wykończenie: Classen HPL
- HK: dwa srebrne zawiasy czopowe wkręcane (skrzydła od 100' – 3 zawiasy, skrzydła wzmocnione niezależnie od wymiaru – 3 zawiasy)
- HB: dwa gniazda pod zawiasy do drzwi bezprijgowych
- zamek na klucz, łazienkowy, pod wkładkę patentową, zamek oszczędnościowy (HB - zamek magnetyczny)

- szyba hartowana, bezpieczna, „mleczna”
- jednoskrzydłowe: 60'-120'
- dwuskrzydłowe: 120'-200' (nie dotyczy HB)
- drzwi przesuwne 1 i 2 skrzydłowe
- przygotowanie do skrótó o 40mm
- wzmocnienie pod samozamykacz dla konstrukcji: płyta wiórowo-otworowa, płyta wiórowa pełna.

KOLORYSTYKA



HPL - biały (RAL 9010)



HPL - beż (NCS S1010-Y30R)



HPL - grafit (RAL 7024)



HPL - brąz (RAL 8014)

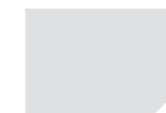

HPL - szary (RAL 7047)

Pozostałe dekory HPL (str. 126) dostępne pod indywidualne zapytanie: inwestycje@classen.com.pl (Dekory spoza standardowej oferty występują w połączeniu z przylgą w kolorze szotkowanego aluminium.)

OPCJE ZA DOPLATĄ

WENTYLACJA

- podcięcie wentylacyjne: **20,00** / 24,60 zł
- kratka wentylacyjna PVC: biały, szary, brąz, beż: **25,00** / 30,75 zł
- kratka wentylacyjna, aluminiowa: **89,00** / 109,47 zł
- panel stalowy dolny z wentylacją: **255,00** / 313,65 zł

KONSTRUKCJA

- płyta wiórowo-otworowa^{*)}: **75,00** / 92,25 zł
- płyta wiórowa pełna^{**)}: **110,00** / 135,00 zł
- skrzydło bezprijgowe (HB): **50,00** / 61,50 zł
- skrzydło o szerokości 100': + 20%
- skrzydło o szerokości 110': + 30%
- skrzydło o szerokości 120': + 35%

SZKLENIE

- bulaj 35 tr - szkło transparentne: **280,00** / 344,00 zł
- bulaj 35 ml - szkło mleczne: **280,00** / 344,00 zł

AKCESORIA

- panel stalowy pełny, górny - jednostronny: **139,00** / 171,00 zł
- panel stalowy pełny, górny - dwustronny: **229,00** / 281,67 zł
- panel stalowy pełny, dolny - jednostronny: **139,00** / 171,00 zł
- panel stalowy pełny, dolny - dwustronny: **229,00** / 281,67 zł
- próg opadający - **150,00** / 184,50 zł

OŚCIEŻNICE

HB:

- ościeżnica stalowa stała bezprijgowa - **str. 105**
- ościeżnica stalowa regulowana bezprijgowa - **str. 107**

HK:

- ościeżnica stalowa stała - **str. 105**
- ościeżnica stalowa regulowana - **str. 106**

SZKLENIE



Szko bezpieczne, hartowane, mleczne

SZCZEGÓŁY



Profil ramki

Dodatkowe informacje:

- izolacyjność akustyczna 27 dB (27-30 dB) tylko dla modelu 1 wykonanego z płyty wiórowo-otworowej, wyposażonego w próg opadający. Raport z badań GLA-1144.3/13.
- izolacyjność akustyczna 32 dB (32-34 dB) tylko dla modelu 1, wyposażonego w próg opadający, wypełnienie stanowi dedykowana konstrukcja akustyczna Classen. Raport z badań GLA-1166.2/14.
- możliwość wykonania nietypowych skrzydeł, ościeżnic oraz szyb pod indywidualne zapytanie: inwestycje@classen.com.pl

	HPL
model 1	449,00 / 552,27
model 2	529,00 / 650,67
model 3	559,00 / 687,57
model 4	599,00 / 736,77
model 5	559,00 / 687,57

netto / brutto zł

^{*)} maksymalna szerokość skrzydła 110'

^{**)} maksymalna szerokość skrzydła 100'

Z uwagi na rodzaj użytego materiału może wystąpić różnica w odcieniu pomiędzy powierzchnią skrzydła, ramką przyszybową i ościeżnicą.





GUARD



model 1 model 2 model 3 model 4 model 5

STANDARD WYKONANIA

- skrzydło drzwiowe okleinowane
- konstrukcja wzmocniona plus, grubość skrzydła 40mm
- krawędź skrzydła zabezpieczona profilem ze stali nierdzewnej
- ramka przyszybowa ze stali nierdzewnej
- wykończenie powierzchni: laminat Classen HPL, gr. 0,8 mm
- trzy srebrne zawiasy wzmocnione, trójdzielne
- szyba hartowana, bezpieczna, mleczna, gr. 4 mm
- zamek pod wkładkę patentową na klucz
- jednoskrzydłowe: 60'-110'
- wzmocnienie pod samozamykacz



Wzmocniona konstrukcja drzwi o gr. 40 mm



Zawias trójdzielny



Przyłga zabezpieczona profilem ze stali nierdzewnej

KOLORYSTYKA



HPL - biały
(RAL 9010)

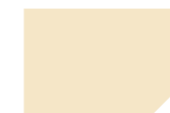

HPL - beż
(NCS S1010-Y30R)



HPL - grafit
(RAL 7024)



HPL - brąz
(RAL 8014)

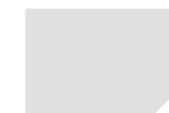

HPL - szary
(RAL 7047)

Pozostałe dekory HPL (str. 126) dostępne pod indywidualne zapytanie: inwestycje@classen.com.pl
(Dekory spoza standardowej oferty występują w połączeniu z przylgą w kolorze szotkowanego aluminium.)

OPCJE ZA DOPŁATĄ

WENTYLACJA

- kratka wentylacyjna PVC: biały, szary, brąz, beż: **25,00** / 30,75 zł
- kratka wentylacyjna, aluminiowa: **89,00** / 109,47 zł
- panel stalowy dolny z wentylacją: **255,00** / 313,65 zł

SZKLENIE

- bulaj 35 tr - szkło transparentne: **280,00** / 344,00 zł
- bulaj 35 ml - szkło mleczne: **280,00** / 344,00 zł

KONSTRUKCJA

- skrzydło o szerokości 100': + 10%
- skrzydło o szerokości 110': + 15%

AKCESORIA

- panel stalowy pełny, górny - jednostronny: **139,00** / 171,00 zł
- panel stalowy pełny, górny - dwustronny: **229,00** / 281,67 zł
- panel stalowy pełny, dolny - jednostronny: **139,00** / 171,00 zł
- panel stalowy pełny, dolny - dwustronny: **229,00** / 281,67 zł

OŚCIEŻNICE

KOLEKCJA DOSTĘPNA W KOMPLECIE Z OŚCIEŻNICAMI:

- ościeżnica stalowa stała Guard - str. 112
- ościeżnica stalowa regulowana Guard - str. 113



Panel stalowy dolny
pełny



Panel stalowy górny
pełny



Panel stalowy dolny
z wentylacją



Bulaj
szkło mleczne lub transparentne



Kratka wentylacyjna
aluminiowa

Tabela zakresów i cen - skrzydło z ościeżnicą stalową regulowaną Guard:

ZAKRES	MODEL 1	MODEL 2-4	MODEL 5
95-125	1166,00 / 1434,18	1526,00 / 1876,98	1476,00 / 1815,48
125-155	1196,00 / 1471,08	1556,00 / 1913,88	1506,00 / 1852,38
155-185	1226,00 / 1507,98	1586,00 / 1950,78	1536,00 / 1889,28
185-215	1256,00 / 1544,88	1616,00 / 1987,68	1566,00 / 1926,18
215-245	1286,00 / 1581,78	1646,00 / 2024,58	1596,00 / 1963,08
245-275	1326,00 / 1630,98	1686,00 / 2073,78	1636,00 / 2012,28
275-305	1366,00 / 1680,18	1726,00 / 2122,98	1676,00 / 2061,48
305-335	1396,00 / 1717,08	1756,00 / 2159,88	1706,00 / 2098,38
335-365	1426,00 / 1753,98	1786,00 / 2196,78	1736,00 / 2135,28

netto / brutto zł

Tabela cen - skrzydło z ościeżnicą stalową stałą Guard:

	MODEL 1	MODEL 2-4	MODEL 5
OŚĆ. STAŁA	989,00 / 1216,47	1349,00 / 1659,27	1299,00 / 1597,77

netto / brutto zł

Dodatkowe informacje:

- możliwość wykonania nietypowych skrzydeł, ościeżnic oraz szyb pod indywidualne zapytanie: inwestycje@classen.com.pl





BORD

Drzwi Wewnętrzne Wejściowe Akustyka 32 dB



pełne



panel stalowy z numerem pokoju (opcja)
więcej na **str. 117**



Wzmocniona konstrukcja drzwi o gr. 46 mm
+ płaskowniki stalowe



Wzmocniona konstrukcja drzwi o gr. 40 mm



zamek bolcowy dolny



zamek bolcowy górny



bolec antywyważeniowy



próg opadający

STANDARD WYKONANIA

Drzwi wewnętrzne wejściowe BORD przeznaczone są do stosowania w budownictwie mieszkaniowym, użyteczności publicznej oraz zamieszkania zbiorowego, jako drzwi wewnętrzne wejściowe.

- skrzydło drzwiowe okleinowane
- izolacja akustyczna - 32 dB dla drzwi B 46 W2 i W46 W2
 - przy zastosowaniu ośc. BORD MDF
 - przy zastosowaniu ośc. stalowej stałej

- profil krawędzi Hard Edge K
- wykończenie: Classen Primo, laminat Classen Iridium, laminat Classen CPL
- trzy srebrne zawiasy czopowe dwustrzemiowe, regulowane
- jednoskrzydłowe 80'-100'
- grubość skrzydeł: B40 - 40 mm, B46 i W46 - 46 mm

KOLORYSTYKA

Primo



PR - akacja ST



PR - buk



PR - dąb natural pion



PR - orzech



PR - calvados



PR - dąb polski

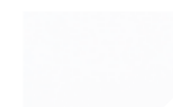

PR - biały

3D Look



NOWOŚĆ
3D - orzech kolumbia jasny



NOWOŚĆ
3D - orzech kolumbia ciemny



3D - dąb olejowany



3D - dąb palony



3D - jesion biały



3D - dąb sonoma



3D - orzech rosso

Iridium

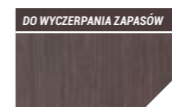

IR - cedr pion



IR - dąb ciemny ryflowany



IR - dąb bielony



IR - jesion śnieżny ryflowany



IR - jesion brązowy ryflowany



IR - jesion grafitowy ryflowany

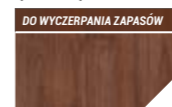

IR - orzech złoty



IR - wenge

CPL



CPL - akacja



CPL - akacja jasna ryflowana

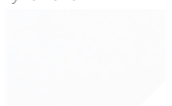

CPL - biały



CPL - jesion mocca ryflowany



CPL - orzech włoski struktura



DO WYCZERPIANIA ZAPASÓW
CPL - orzech 1K



DO WYCZERPIANIA ZAPASÓW
CPL - orzech 2K¹⁾

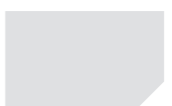

CPL - szary (RAL 7047)

HPL

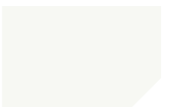

HPL - biały (RAL 9010)



HPL - beż (NCS S1010-Y30R)



HPL - grafit (RAL 7024)



HPL - brąz (RAL 8014)

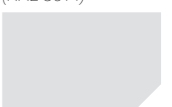

HPL - szary (RAL 7047)

Dekory: HPL beż (NCS S1010-Y30R), HPL - grafit (RAL 7024), HPL - brąz (RAL 8014) występują również w okleinach **Iridium**.

OŚCIEŻNICE DEDYKOWANE

KOLEKCJA DOSTĘPNA W KOMPLECIE Z OŚCIEŻNICAMI:

- BORD MDF - str. 109
- BORD stalowa Stała i stalowa Narożna - str. 108

Konstrukcja skrzydła

BORD	B40 W1	B46 W1	B46 W2	W46 W1	W46 W2
wzmocniony ramiak z drewna iglastego	✓	✓	✓	✓	✓
stalowe płaskowniki		✓	✓	✓	✓
plyta wiórowo-otworowa	✓	✓	✓	✓	✓
dwa zamki bolcowe pod wkładkę patentową	✓	✓	✓		
zamek wielopunktowy pod wkładkę patentową				✓	✓
próg opadający oraz trzy bolce antywyważeniowe			✓		✓

BORD	PR, 3D	CPL, IR
B40 W1	359,00 / 441,57	399,00 / 490,77
B46 W1	439,00 / 539,97	489,00 / 601,47
B46 W2	659,00 / 810,57	689,00 / 847,47
W46 W1	699,00 / 859,77	739,00 / 908,97
W46 W2	899,00 / 1105,77	949,00 / 1167,27

netto / brutto zł

Pozostałe dekory HPL (str. 124) dostępne pod indywidualne zapytanie:

inwestycje@classen.com.pl

(Dekory spoza standardowej oferty występują w połączeniu z przylgą w kolorze szotkowanego aluminium.)

OPCJE ZA DOPŁATĄ

WYKOŃCZENIE

- laminaty Classen HPL: **150,00** / 184,50 zł

KONSTRUKCJA

- skrzydło drzwiowe i ościeżnice 100': + 20%

UWAGI

- rozstaw otworów w zamku:
 - bolcowy dolny - 90 mm (B)
 - wielopunktowy - 72 mm (W)
- wkładki patentowe oraz klamki nie stanowią wyposażenia skrzydła
- rozmiar wkładki: B40 - 26/36, B46 i W46 - 26/41
- aprobaty techniczna: AT - 15-8467/2010

Dodatkowe informacje:

- możliwość wykonania nietypowych drzwi i ościeżnic pod indywidualne zapytanie: inwestycje@classen.com.pl

¹⁾ okleina dla szerokości 60', 100' tylko w ustojeniu jednokierunkowym pionowym





BORD W3

Drzwi Wewnętrzne Wejściowe
Antywłamaniowe II Klasa, Akustyka 31 dB

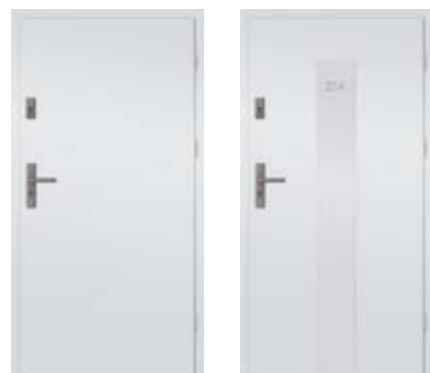

pełne

pełne z panelem stalowym z numerem pokoju (opcja) więcej na str. 117



Zawias trójdzielny

Zamek listwowy

Listwa z bolcami antywyważeniowymi



Wzmocniona konstrukcja drzwi o gr. 46 mm + płaskowniki stalowe

STANDARD WYKONANIA

Drzwi wewnętrzne wejściowe BORD W3 spełniają wymagania II europejskiej klasy antywłamaniowej, pod warunkiem montażu drzwi ze specjalną ościeżnicą stalową, klamką z szyldem (str. 118) oraz kompletem wkładek patentowych spełniających II klasę antywłamaniową (str. 116).

Konstrukcja

Konstrukcję skrzydła o grubości 46 mm stanowi ramiak z drewna iglastego wzmocniony specjalnym płaskownikiem stalowym oraz sklejką. Jako wypełnienie zastosowana została płyta wiórowo otworowa. Całość pokryta jest płytą drewnopochodną okleinowaną dekorami Classen.

Standard wykonania skrzydła:

- skrzydło drzwiowe okleinowane
- wykończenie: Classen Primo, Classen Iridium, laminat Classen CPL i laminat Classen HPL
- profil krawędzi Hard Edge K
- trzy srebrne zawiasy antywłamaniowe, trójdzielne
- listwa antywyważeniowa Multistrong
- zamek listwowy pod wkładką patentową (rozstaw otworów 72 mm)
- jednoskrzydłowe 80'-100'
- grubość skrzydeł: 46 mm
- skrzydło drzwiowe dostępne wyłącznie z ościeżnicą stalową stałą BORD W3 - str. 111

KOLORYSTYKA

Primo	3D Look	Iridium	CPL	HPL	
PR - akacja ST	NOWOŚĆ 3D - orzech kolumbia jasny	DO WYCZERPANIA ZAPASÓW IR - cedr pion	CPL - akacja	DO WYCZERPANIA ZAPASÓW CPL - orzech 1K	HPL - biały (RAL 9010)
PR - buk	NOWOŚĆ 3D - orzech kolumbia ciemny	DO WYCZERPANIA ZAPASÓW IR - dąb ciemny ryflowany	CPL - akacja jasna ryflowana	DO WYCZERPANIA ZAPASÓW CPL - orzech 2K ¹⁾	HPL - beż (NCS S1010-Y30R)
PR - dąb natural pion	3D - dąb olejowany	IR - dąb bielony	CPL - biały	CPL - szary (RAL 7047)	HPL - grafit (RAL 7024)
PR - orzech	3D - dąb palony	IR - jesion śnieżny ryflowany	CPL - jesion mocca ryflowany	HPL - brąz (RAL 8014)	
PR - calvados	3D - jesion biały	IR - jesion brązowy ryflowany	CPL - orzech włoski struktura	HPL - szary (RAL 7047)	
PR - dąb polski	3D - dąb sonoma				
PR - biały	3D - orzech rosso				

Dekory: HPL beż (NCS S1010-Y30R), HPL - grafit (RAL 7024), HPL - brąz (RAL 8014) występują również w okleinach Iridium

Pozostałe dekory HPL (str. 126) dostępne pod indywidualne zapytanie: inwestycje@classen.com.pl
(Dekory spoza standardowej oferty występują w połączeniu z przyłąg w kolorze szotkowanego aluminium.)

OPCJE ZA DOPŁATĄ

KONSTRUKCJA

- skrzydło drzwiowe i ościeżnice 100': + 20%

AKCESORIA

- wizjer: 20,92 / 25,73 zł
- próg stały: 88,00 / 108,24 zł
- próg opadający: 150,00 / 184,50 zł
- panel stalowy z numerem pokoju - jednostronny: 229,00 / 281,67 zł

Tabela zakresów i cen - skrzydło z ościeżnicą stalową stałą BORD W3:

BORD W3	PR, 3D	CPL, IR	HPL
W46 W3	1139,00 / 1400,97	1248,00 / 1535,04	1349,00 / 1659,27

netto / brutto zł

¹⁾ okleina dla szerokości 60', 100' tylko w ustojeniu jednokierunkowym pionowym

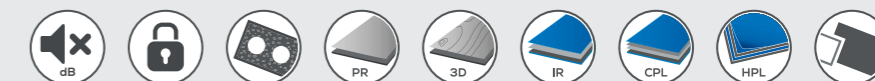



PRZECIWPÓŻAROWE EI30, EI60

Drzwi Wewnętrzne Wejściowe Akustyka, 27dB, 32dB



pełne - EI30 lub EI60



przeszkłone - EI30 lub EI60

Skrzydło wewnętrzne przeciwpożarowe

Drzwi wewnętrzne wejściowe, przeciwpożarowe przeznaczone są do stosowania w budownictwie mieszkaniowym, użyteczności publicznej oraz zamieszkania zbiorowego, jako drzwi spełniające wymagania klasy odporności ogniowej EI30 lub EI60, dymoszczelności klas S_a i S_m oraz izolacyjności akustycznej do 32 dB



Wzmocniona, ognioodporna konstrukcja skrzydeł przeciwpożarowych



próg opadający



przeszkłone EI30 model 1



przeszkłone EI60 model 1



panel stalowy z numerem pokoju (opcja) więcej na str. 117



przeszkłone z dolnym panelem stalowym (opcja) więcej na str. 117

KOLORYSTYKA

Iridium

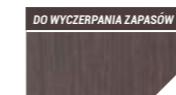

IR - cedr pion



IR - jesion brązowy ryflowany



IR - dąb ciemny ryflowany



IR - jesion grafitowy ryflowany



IR - dąb bielony

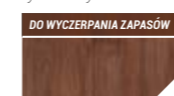

IR - orzech złoty



IR - jesion śnieżny ryflowany



IR - wenge

CPL



CPL - akacja



CPL - orzech włoski struktura



CPL - akacja jasna ryflowana

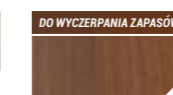

CPL - orzech 1K



CPL - biały

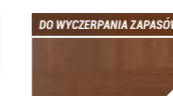

CPL - orzech 2K¹⁾



CPL - jesion mocca ryflowany

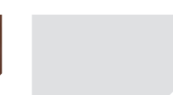

CPL - szary (RAL 7047)

HPL



HPL - biały (RAL 9010)

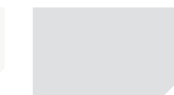

HPL - szary (RAL 7047)



HPL - brąz (NCS S1010-Y30R)



HPL - grafit (RAL 7024)



HPL - brąz (RAL 8014)

Dekory: HPL brąz (NCS S1010-Y30R), HPL - grafit (RAL 7024), HPL - brąz (RAL 8014) występują również w okleinach Iridium

Pozostałe dekory HPL (str. 126) dostępne pod indywidualne zapytanie: inwestycje@classen.com.pl
(Dekory spoza standardowej oferty występują w połączeniu z przylgą w kolorze szotkowanego aluminium.)

STANDARD WYKONANIA

- skrzydło drzwiowe okleinowane
- specjalistyczna płyta dwuwarstwowa/ramiak z drewna iglastego
- zamek zapadkowy pod wkładkę patentową z wkładem izolacyjnym
- próg opadający - wersja W2
- profil krawędzi Hard Edge K
- wykończenie powierzchni: Classen Iridium, laminat Classen CPL, laminat Classen HPL
- uszczelka pęczniająca w przyłdzie skrzydła drzwiowego
- cztery srebrne zawiasy czopowe
- jednoskrzydłowe 80'-100' - izolacyjność akustyczna = 32 dB wersja W2
- dwuskrzydłowe 120'-200' - izolacyjność akustyczna = 27 dB dla EI30 i 32 dB dla EI60 wersja W2
- grubość skrzydeł: EI30 - 50 mm, EI60 - 60 mm
- w wersji szklonej: szyba transparentna o podwyższonej klasie ognioodporności
- rozstaw otworów w zamku 72mm

OŚCIEŻNICE DEDYKOWANE

- ościeżnica PPOŻ drewniana - str. 114
- ościeżnica PPOŻ stalowa stała - str. 114

DODATKOWE INFORMACJE

- Wersja W1 - nie posiada klasy dymoszczelności S_a, S_m oraz izolacyjności akustycznej (próg opadający)
- aprobaty techniczne: AT - 15-6103/2010 i AT - 15-6054/2010
- certyfikaty zgodności: ITB - 1940/W i ITB - 1941/W
- w celu spełnienia warunków AT do drzwi przeciwpożarowych należy zastosować samozamykacz
- drzwi wewnętrzne wejściowe tylko w wersji pełnej
- wkładki patentowe oraz klamki nie stanowią wyposażenia drzwi.
- rozmiar wkładek patentowych: EI 30 - 36x36; EI 60 - 36x46 (dla szyldów klamki o grubości ok 10mm)
- możliwość wykonania nietypowej szerokości i wysokości drzwi 1 i 2 skrzydłowych, pod indywidualne zapytanie: inwestycje@classen.com.pl.

OPCJE ZA DOPLATĄ

- WYKOŃCZENIE**
- laminat Classen HPL: **150,00** / 184,50 zł
 - panel stalowy pełny, górny - jednostronny: **139,00** / 171,00 zł
- KONSTRUKCJA**
- skrzydło drzwiowe i ościeżnice 100': + 5%
 - skrzydło drzwiowe i ościeżnice 110': + 20%
 - panel stalowy pełny, górny - dwustronny: **229,00** / 281,67 zł
 - panel stalowy pełny, dolny - jednostronny: **139,00** / 171,00 zł
 - panel stalowy pełny, dolny - dwustronny: **229,00** / 281,67 zł
- AKCESORIA**
- próg stalowy: **88,00** / 108,24 zł
 - próg opadający: **150,00** / 184,50 zł
 - panel stalowy z numerem pokoju - jednostronny: **229,00** / 281,67 zł

Cennik drzwi PPOŻ określa cenę skrzydła wraz z ościeżnicą stałą stalową lub drewnianą

	EI30 z ośc. stalową	EI30 z ośc. drew.	EI60 z ośc stalową	EI60 z ośc drew.
pełne W1	1319,00 / 1622,37	1339,00 / 1646,97	1591,00 / 1956,93	1666,00 / 2049,18
pełne W2	-	1846,00 / 2270,58	-	2112,00 / 2597,76
przeszkłone, przeszkłone m. 1 - W1	2350,00 / 2890,50	2409,00 / 2963,07	3299,00 / 4057,77	3349,00 / 4119,27
przeszkłone, przeszkłone m. 1 - W2	-	3024,00 / 3719,52	-	4078,00 / 5015,94

netto / brutto zł

¹⁾ okleina dla szerokości 60', 100' tylko w ustojeniu jednokierunkowym pionowym





SYSTEM DRZWI PRZESUWNYCH

SYSTEM PRZESUWNY NAŚCIENNY jednoskrzydłowy i dwuskrzydłowy

Jednoskrzydłowy system = prowadnica + maskownica + belka odbojowa + skrzydło
Dwuskrzydłowy system = prowadnica + maskownica + 2x skrzydło

System przesuwany jednoskrzydłowy naścienny składa się z prowadnicy, maskownicy oraz belki odbojowej montowanej na „tunelu” ościeżnicy regulowanej.

Natomiast system przesuwany dwuskrzydłowy otwierany jest synchronicznie tzn. przesuając jedno skrzydło rozsuwają się oba skrzydła drzwiowe jednocześnie. System synchroniczny wymaga od nas zamówienia dwóch skrzydeł drzwiowych o identycznej szerokości. System ten montowany jest również na tunelu ościeżnicy regulowanej dostosowującej się w pełni zakresem regulacji nawet do bardzo grubych murów.

Skrzydło drzwiowe do systemu przesuwego jest wykonane w wersji bezprzylgowej w wymiarach zewnętrznych skrzydła przylgowego, np.: 844 x 2035 mm (80'). System przesuwany jednoskrzydłowy oferowany jest w wymiarach 60', 70', 80', 90', 100'. System przesuwany

dwuskrzydłowy oferowany jest w wymiarach 120', 140', 160', 180', 200' (dla drzwi otwieranych synchronicznie).

Pakowanie:

Kompletny system przesuwany składa się z: tunelu ościeżnicy regulowanej (1 opakowanie), maskownicy (1 opakowanie), mechanizmu przesuwego (1 opakowanie).

Kolorystyka:

Classen 3D Look: dąb olejowany, dąb palony, jesion biały, dąb sonoma, orzech rosso, orzech kolumbia jasny, orzech kolumbia ciemny, dąb san remo.

Classen Primo: akacja ST, buk, calvados, dąb natural, dąb polski, orzech, biały.

Classen CPL: jesion mocca ryflowany, orzech włoski struktura, akacja, akacja jasna ryflowana, biały.

Classen Iridium: dąb ciemny ryflowany jesion brązowy ryflowany, jesion grafitowy ryflowany, jesion śnieżny ryflowany, wenge.

Dostępność:

System przesuwany dostępny jest we wszystkich dekorach i kolekcjach poza kolekcjami: Ksantos, Chronos, Chronos New, Classic oraz poza kolekcją Andromeda, Visio.



Pochwyty PCV



Samodomykacz



55,00 / 67,65 (kpl)
netto / brutto zł

Zamek hakowy na klucz



Ceny z pochwytem (netto / brutto zł):
130,00 / 159,90 (jednoskrzydłowy)
190,00 / 233,70 (dwuskrzydłowy)

Pochwyty stalowe



66,00 / 81,18 (kpl)
netto / brutto zł

Przekrój pionowy systemu przesuwego

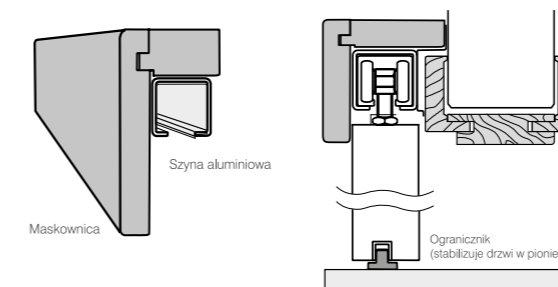

maskownica okleinowana - komplet (jednoskrzydłowa)	maskownica okleinowana - komplet (jednoskrzydłowa)	maskownica okleinowana - komplet (dwuskrzydłowa)	mechanizm przesuwany (jednoskrzydłowy)	mechanizm przesuwany synchroniczny (dwuskrzydłowy)
60' - 90'	100'	120' - 200'	60' - 100'	120' - 200'
121,00 / 148,83	145,00 / 178,35	176,00 / 216,48	208,00 / 255,84	428,00 / 526,44

netto / brutto zł



SYSTEM PRZESUWNY DESIGN

Drzwi przesuwne to swoboda ruchów i łatwość przemieszczania się. Atrakcyjne dekory, lśniąca stal nierdzewna i najwyższy komfort łączą się w imponujące drzwi, które pozwalają w szlachetny sposób zamykać i otwierać pomieszczenia.

System przesuwny ścienny Design
System wykonany jest w całości ze stali nierdzewnej, przeznaczony do zabudowy bezpośrednio na ścianę, dostępny tylko w wersji jednoskrzydłowej.

Skrzydła drzwiowe dla systemu przesuwego Design wykonane jest w wersji bezprzylgowej (wymiary jak dla drzwi przylgowych). Dostępne w kolekcjach: Natura HR, Asteria, Discovery, Tetyda, Demeter oraz w kolekcjach ramowych.

Opakowanie
Zawiera kompletny system przesuwny z szyną o długości 2100 mm, na której możliwy jest montaż skrzydeł drzwiowych o szerokości 70', 80', 90'.



System przesuwny ze stoperem



Pochwyt stalowy srebrny INOX, brąz grafiatto

Reling ze stali nierdzewnej 500mm, dwustronny

Tabela wymiarów otworów w murze:		
szer.	szer.	wys.
70'	702	2010
80'	802	2010
90'	902	2010

Tabela cen:

SYSTEM DESIGN	POCHWYT STALOWY	RELING STALOWY
719,00 / 884,37	66,00 / 81,18	209,00 / 257,07

netto / brutto zł

System drzwi przesuwnych chowanych w ścianie

Bazuje na drzwiach wewnątrzlokalowych, bezprzylgowych, jedno lub dwuskrzydłowych firmy CLASSEN. Konstrukcję systemu zbudowanego z metalowych kształtowników stanowi kaseta, w którą chowa się skrzydło podczas otwierania drzwi.



Tabela wymiarów kasety pojedynczej

KOD	Światło L x H	Wymiary zewnętrzne			Grubość kasety / ściany ¹⁾	Wymiary wewnętrzne	Wymiary skrzydła	
		C x H1	A	B			LP	HP
G60 plus	610 x 2025	1350 x 2110	670	640	100 125	53 78	644	2035
G70 plus	710 x 2025	1550 x 2110	770	740			744	
G80 plus	810 x 2025	1750 x 2110	870	840			844	
G90 plus	910 x 2025	1950 x 2110	970	940			944	
G100 plus	1010 x 2025	2150 x 2110	1070	1040			1044	

Kaseta o grubości 100 mm - możliwość montażu tylko skrzydeł pełnych Classen.

¹⁾Ościeżnice Eclisse dla nietypowych grubości muru należy zamawiać wg. formularza zamówieniowego.

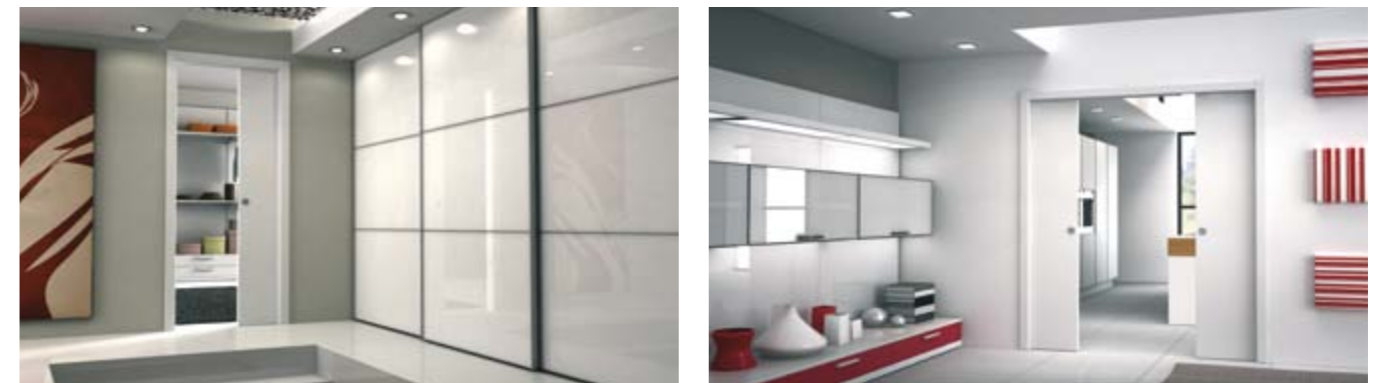

Tabela wymiarów kasety podwójnej

KOD	Światło L x H	Wymiary zewnętrzne			Grubość kasety / ściany ¹⁾	Wymiary wewnętrzne	Wymiary skrzydła	
		C x H1	A	B			LP	HP
GG60 plus	1210 x 2025	2600 x 2110	1280	640	100 125	54 78	644	2035
GG70 plus	1410 x 2025	3000 x 2110	1480	740			744	
GG80 plus	1610 x 2025	3400 x 2110	1680	840			844	
GG90 plus	1810 x 2025	3800 x 2110	1880	940			944	
GG100 plus	2010 x 2025	4200 x 2110	2080	1040			1044	

Kaseta o grubości 100 mm - możliwość montażu tylko skrzydeł pełnych Classen.

¹⁾Ościeżnice Eclisse dla nietypowych grubości muru należy zamawiać wg. formularza zamówieniowego.

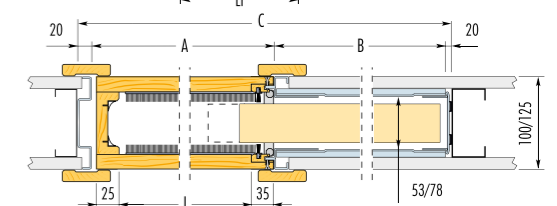
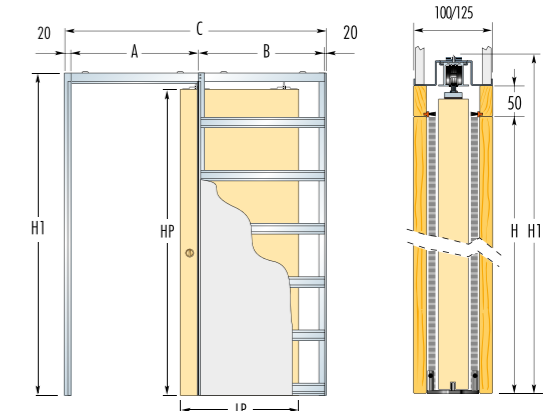

Tabela cen systemu kasetowego Eclisse (dla grubości muru 100, 125 mm):

RODZAJ	kaseta 1-skrzydłowa	ościeżnica Eclisse pojedyncza	kaseta 2-skrzydłowa	ościeżnica Eclisse podwójna
cena	760,00 / 934,80	469,00 / 576,87	1540,00 / 1894,20	569,00 / 699,87
szerokości	60'-100'		120'-200'	

netto / brutto zł

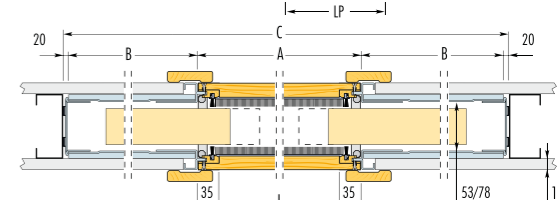
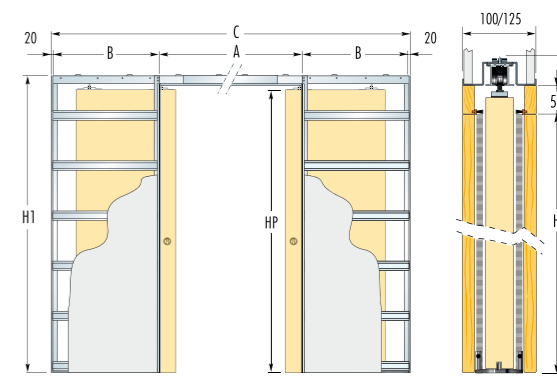

REGULOWANA

Ościeżnice regulowane wykonane są z płyty wiórowej i MDF pokrytej Classen Primo, okleiną Classen Iridium oraz laminatem Classen CPL w dekorach odpowiadających dekorom skrzydeł drzwiowych.

Dostępna również w wersji Tunel.

Pakowanie:

Kompletna ościeżnica składa się z belki górnej oraz bazy – dla zakresu od 75 – 95 mm do 280 – 300 mm, 11 zakresów (2 osobne opakowania); dla zakresu od 300 – 360 mm (3 zakresy) jedno wspólne opakowanie. W opakowaniu znajdują się ponadto okucia, uszczelki i zestaw montażowy. Dla skrzydeł o wymiarach 100' lub skrzydeł wzmocnionych wymagana jest ościeżnica z trzema zawiasami.

Kolorystyka:

Dekory Classen Primo: akacja ST, biały, dąb natural pion, buk, calvados, dąb polski, orzech,

Dekory Classen 3D Look: dąb palony, dąb olejowany, jesion biały, dąb sonoma, orzech rosso, orzech kolumbia jasny, orzech kolumbia ciemny, dąb san remo.

Dekory Classen Iridium: dąb ciemny ryflowany, jesion śnieżny, jesion brązowy, jesion grafitowy, wenge, dąb bielony, beż (NCS S1010-Y30R), grafit (RAL 7024), brąz (RAL 8014)

Dekory Classen CPL: akacja, akacja jasna, biały CPL, szary CPL, jesion mocca, orzech włoski

Lakierowana – lakier biały

RAL – tabela dopłat na stronie 115.

REGULOWANA

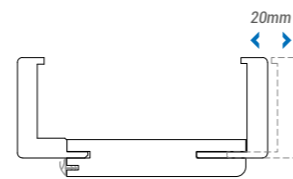
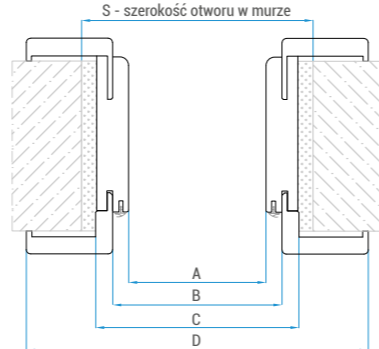
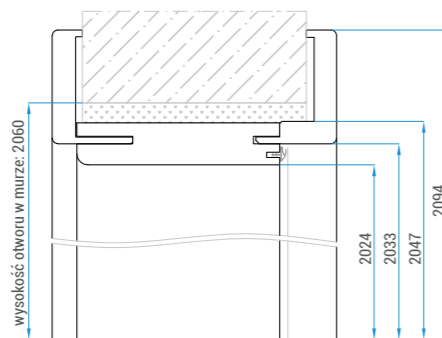
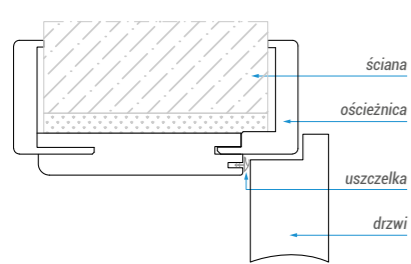

ATUTY OŚCIEŻNICY REGULOWANEJ

- szybki i łatwy montaż
- podwyższona odporność na wilgoć (element bazowy wykonany z płyty wiórowej)
- estetyczne i wytrzymałe krawędzie dzięki zastosowaniu technologii postformingu



Korona

przeznaczona do montażu z ościeżnicą Regulowaną.

Dostępna w białej okleinie PR oraz w wersji lakierowanej LAK.

Cena:
PR - **113,00** / 138,99 zł/kpl
LAK - **159,00** / 195,57 zł/kpl

Lakierowanie w kolorystyce z palety RAL za dopłatą.
Tabela dopłat - strona 115.



Wymiary ościeżnicy regulowanej [mm]:

	A	B	C	D	S
60	602	625	649	747	675
70	702	725	749	847	775
80	802	825	849	947	875
90	902	925	949	1047	975
100	1002	1025	1049	1147	1075
100	1038	1061	1085	1183	1110
110	1138	1161	1185	1283	1210
120	1238	1261	1283	1383	1310
130	1338	1361	1383	1483	1410
140	1438	1461	1483	1583	1510
150	1538	1561	1583	1683	1610
160	1638	1661	1683	1783	1710
170	1738	1761	1783	1883	1810
180	1838	1861	1883	1983	1910
190	1938	1961	1983	2083	2010
200	2038	2061	2083	2183	2110

Tabela zakresów i cen

ZAKRES	PRIMO, 3D	CPL, IR	LAK: biały
75-95	199,00 / 244,77	219,00 / 269,37	330,00 / 405,90
95-115	209,00 / 257,07	229,00 / 281,67	350,00 / 430,50
120-140	209,00 / 257,07	229,00 / 281,67	350,00 / 430,50
140-160	219,00 / 269,37	239,00 / 293,97	360,00 / 442,80
160-180	229,00 / 281,67	249,00 / 306,27	375,00 / 461,25
180-200	239,00 / 293,97	259,00 / 318,57	390,00 / 479,70
200-220	249,00 / 306,27	269,00 / 330,87	410,00 / 504,30
220-240	259,00 / 318,57	279,00 / 343,17	420,00 / 516,60
240-260	279,00 / 343,17	299,00 / 367,77	437,00 / 537,51
260-280	279,00 / 343,17	299,00 / 367,77	449,00 / 552,27
280-300	299,00 / 367,77	319,00 / 392,37	469,00 / 576,87
300-320	319,00 / 392,37	339,00 / 416,97	479,00 / 589,17
320-340	319,00 / 392,37	339,00 / 416,97	479,00 / 589,17
340-360	429,00 / 527,67	449,00 / 552,27	499,00 / 613,77

Opcje za dopłatą:
- trzeci zawias: 15,00 / 18,45
- ościeżnica 100': + 20%
- ościeżnica do drzwi dwuskrzydł.: + 50%

netto / brutto zł



REGULOWANA BEZPRZYLGOWA

Ościeżnice regulowane bezprzylgowe wykonane są z płyty wiórowej i MDF, okleinowane laminatem Classen Iridium i Classen CPL w dekorach odpowiadających dekorom skrzydeł drzwiowych. Ościeżnica dedykowana jest do skrzydeł bezprzylgowych "B".

Pakowanie:

Kompletna ościeżnica bezprzylgowa składa się z belki górnej oraz bazy i stanowi w całości jedno opakowanie. W komplecie znajdują się dwa zawiasy bezprzylgowe - chowane, uszczelki i zestaw montażowy.

Kolorystyka:

Dekory Classen Iridium: jesion śnieżny, jesion brązowy, jesion grafitowy, beż (NCS S1010-Y30R), grafit (RAL 7024), brąz (RAL 8014)

Dekory Classen CPL: akacja, akacja jasna, biały CPL, szary CPL, jesion mocca, orzech włoski

REGULOWANA BEZPRZYLGOWA

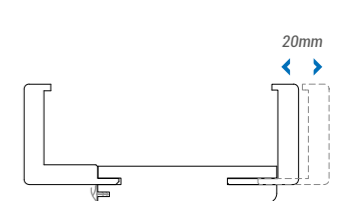
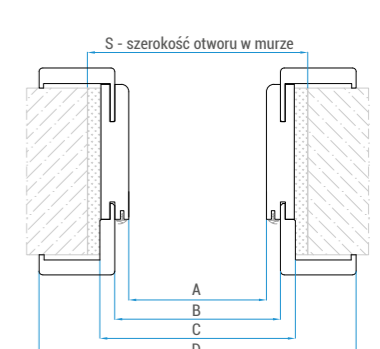
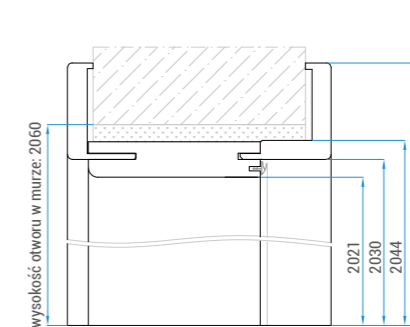
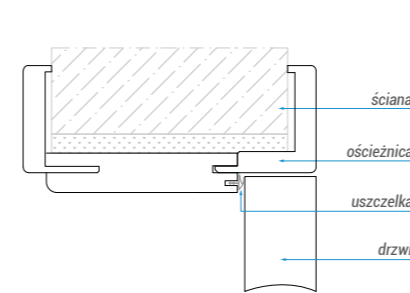

Blacha zaczepowa



Zawias

Wymiary ościeżnicy regulowanej bezprzylgowej [mm]:

	A	B	C	D	S
70	703	726	750	848	790
80	803	826	850	948	890
90	903	926	950	1048	990

Tabela zakresów i cen

ZAKRES	CPL, IR
90-110	469,00 / 576,87
110-130	469,00 / 576,87
135-155	469,00 / 576,87
155-175	489,00 / 601,47
175-195	509,00 / 626,07
195-215	519,00 / 638,37
215-235	529,00 / 650,67
235-255	529,00 / 650,67
255-275	529,00 / 650,67
275-295	559,00 / 687,57
295-315	569,00 / 699,87
315-335	569,00 / 699,87
335-355	679,00 / 835,17
355-375	679,00 / 835,17

netto / brutto zł



DELTA

Ościeżnica bezprzylgowa. Element bazowy ościeżnicy wykonany jest z drewna iglastego, pozostałe elementy z materiału drewnopochodnego MDF. Całość okleinowana dekorami Classen Iridium, laminatem Classen CPL lub lakierowana.

Ościeżnica dostępna jest w dwóch zakresach regulacji: 76-170 mm (wstawka regulacyjna 120 mm w kpl) oraz 170-290 mm przy zakupie wstawki regulacyjnej o szerokości 240 mm.

Pakowanie:

Kompletna ościeżnica składa się z dwóch osobnych elementów - z belki górnej oraz bazy (2 osobne opakowania) wyposażonej w 2 zawiasy chowane bezprzylgowe 3D, uszczelki i zestaw montażowy.

Kolorystyka:

Dekory Classen Iridium: dąb bielony, jesion śnieżny, jesion brązowy, jesion grafitowy, beż (NCS S1010-Y30R), grafit (RAL 7024), brąz (RAL 8014).

Dekory Classen CPL: akacja, akacja jasna, biały CPL, szary CPL, jesion mocca, orzech włoski.

Lakierowana – lakier biały

RAL - tabela dopłat na stronie 115.

BEZPRZYLGOWA DELTA

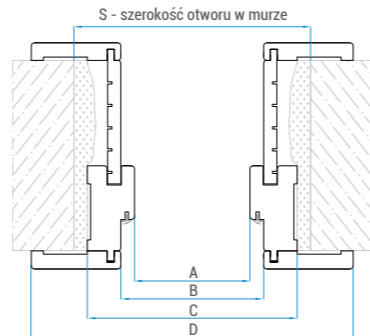
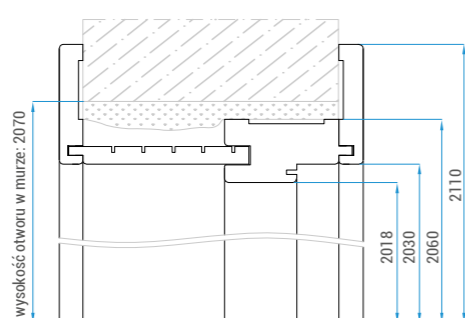
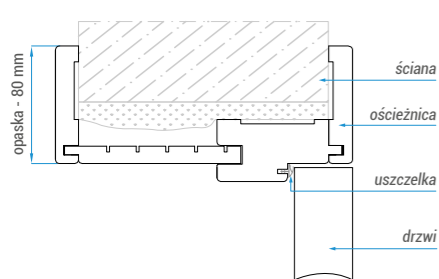

DELTA TWIN

Ościeżnica bezprzylgowa. Wykonana z materiału drewnopochodnego MDF, okleinowanego dekorami Classen Primo oraz Classen 3D Look.

Ościeżnica dostępna jest w dwóch zakresach regulacji: 76-170 mm (wstawka regulacyjna 120 mm w kpl) oraz 170-290 mm przy zakupie wstawki regulacyjnej o szerokości 240 mm.

Pakowanie:

Kompletna ościeżnica składa się z dwóch osobnych elementów - z belki górnej oraz bazy (2 osobne opakowania), wyposażonej w 2 zawiasy bezprzylgowe 2D, uszczelki i zestaw montażowy.

Kolorystyka:

Classen Primo: Akacja ST, buk, orzech, dąb naturalny, dąb polski, biały.

Classen 3D Look: dąb palony, dąb olejowany, jesion biały, dąb sonoma, orzech kolumbia jasny, orzech kolumbia ciemny, orzech rosso.

BEZPRZYLGOWA DELTA TWIN

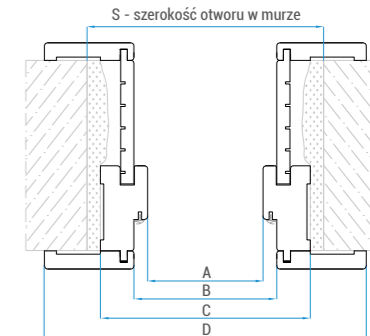
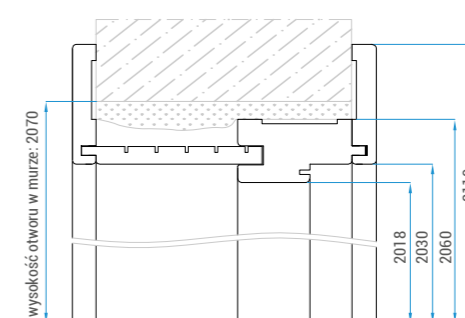
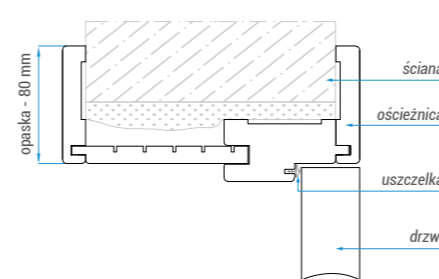

Blacha zaczepowa



Zawias 3D

Tabela zakresów i cen ościeżnicy Delta

ZAKRES	IR, CPL	LAK: biały
76-170 mm	519,00 / 638,37	669,00 / 822,87

netto / brutto zł

Tabela zakresów i cen wstawki regulacyjnej

WSTAWKA REGULACYJNA	IR, CPL	LAK: biały
170-290 mm	100,00 / 123,00	199,00 / 207,87

netto / brutto zł

Wymiary ościeżnicy Delta [mm]:

	A	B	C	D	S
60	602	626	686	786	710
70	702	726	786	886	810
80	802	826	886	986	910
90	902	926	986	1086	1010

f 1-SKRZYDŁOWE 1



Zawias 2D



Zawias 2D

Wymiary ościeżnicy Delta Twin [mm]:

	A	B	C	D	S
60	602	626	686	786	710
70	702	726	786	886	810
80	802	826	886	986	910
90	902	926	986	1086	1010

f 1-SKRZYDŁOWE 1

Tabela zakresów i cen

PR, 3D	WSTAWKA REGULACYJNA 170-290 mm
289,00 / 355,47	89,00 / 109,47

netto / brutto zł



NEW ARCUS

Ościeżnice New Arcus wykonane są z MDF okleinowanego Classen Primo, okleiną Classen Iridium oraz laminatem Classen CPL w dekorach odpowiadających dekorom skrzydeł drzwiowych.

Zaletą tej ościeżnicy poza nowoczesnym wzornictwem jest jej uniwersalne zastosowanie - w celu dopasowania do różnych grubości muru ościeżnica ta dostępna jest w dwóch zakresach regulacji: 115 - 200 mm oraz 200 - 320 mm.

Pakowanie:

Kompletna ościeżnica składa się z belki górnej oraz bazy (2 osobne opakowania), wyposażonej w 2 zawiasy czopowe srebrne (trzeci zawias - za dopłatą).

Dla skrzydeł o wymiarach 100' lub skrzydeł wzmocnionych wymagana jest ościeżnica z trzema zawiasami.

Kolorystyka:

Classen 3D Look: dąb olejowany, dąb palony, jesion biały, orzech kolumbia jasny, orzech kolumbia ciemny.

Classen Primo: akacja ST, dąb natural pion, orzech.

Classen Iridium: dąb ciemny, jesion śnieżny, jesion brązowy, jesion grafitowy, wenge, dąb bielony.

Classen CPL: akacja, akacja jasna, jesion mocca, orzech włoski.

NEW ARCUS

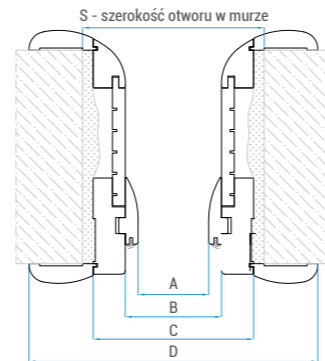
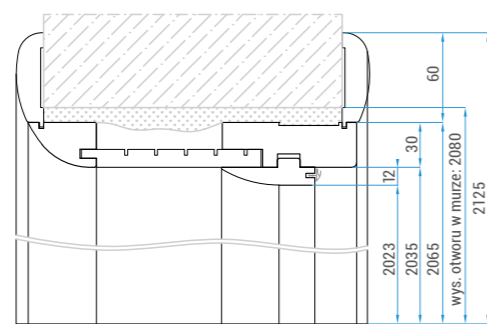
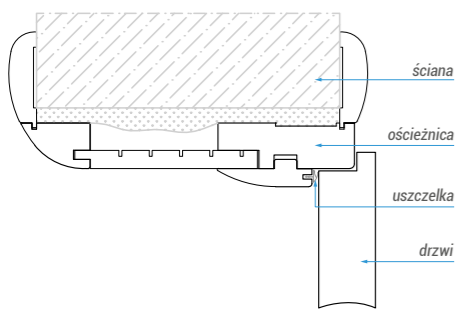

ARCUS

Ościeżnice Arcus wykonane są z MDF okleinowanego Classen Primo, okleiną Classen Iridium oraz laminatem Classen CPL w dekorach odpowiadających dekorom skrzydeł drzwiowych. Elementy bazowe zostały jednostronnie zintegrowane z listwami wykończeniowymi.

Pakowanie:

Kompletna ościeżnica składa się z belki górnej oraz bazy (2 osobne opakowania), wyposażonej w 2 zawiasy czopowe srebrne (trzeci zawias - za dopłatą). Dla skrzydeł o wymiarach 100' lub skrzydeł wzmocnionych wymagana jest ościeżnica z trzema zawiasami.

Kolorystyka:

Classen 3D Look: dąb olejowany, dąb palony, jesion biały, orzech kolumbia jasny, orzech kolumbia ciemny.

Classen Primo: akacja ST, biały, dąb natural pion, buk, calvados, dąb polski, orzech.

Classen CPL: akacja, akacja jasna, jesion mocca, orzech włoski, biały CPL.

Classen Iridium: jesion śnieżny, jesion brązowy, jesion grafitowy, wenge, dąb bielony.

ARCUS

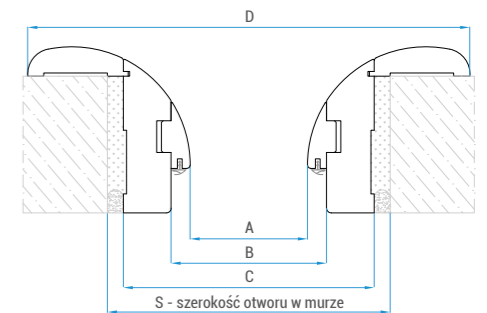
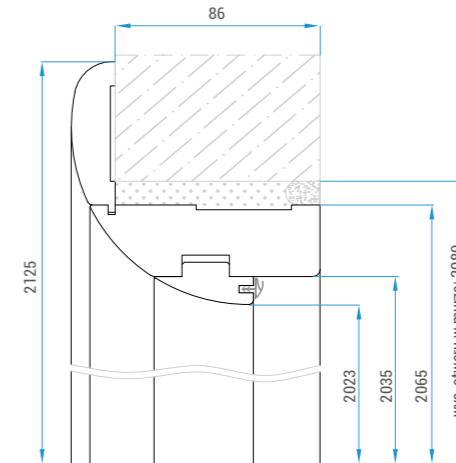
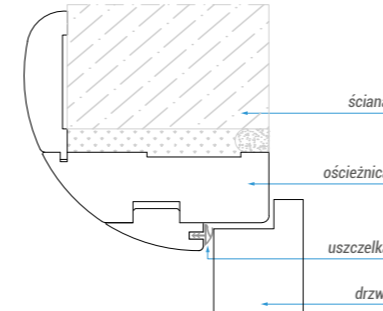

Wymiary ościeżnicy New Arcus [mm]:

	A	B	C	D	S
60	602	626	686	806	710
70	702	726	786	906	810
80	802	826	886	1006	910
90	902	926	986	1106	1010
100	1002	1026	1086	1206	1110
100	1037	1061	1121	1241	1145
110	1137	1161	1221	1341	1245
120	1237	1261	1321	1441	1345
130	1337	1361	1421	1541	1445
140	1437	1461	1521	1641	1545
150	1537	1561	1621	1741	1645
160	1637	1661	1721	1841	1745
170	1737	1761	1821	1941	1845
180	1837	1861	1921	2041	1945
190	1937	1961	2021	2141	2045
200	2037	2061	2121	2241	2145

Tabela cen:

PR, 3D	CPL, IR
349,00 / 429,27	379,00 / 466,17

Opcje za dopłatą:
 - wstawka regulacyjna 200-320 mm: od 89,00 / 109,47
 - trzeci zawias: 15,00 / 18,45
 - ościeżnica 100': +20%
 - ościeżnica do drzwi dwuskrzydł.: + 50%

Wymiary ościeżnicy Arcus [mm]:

	A	B	C	D	S
60	602	626	686	806	710
70	702	726	786	906	810
80	802	826	886	1006	910
90	902	926	986	1106	1010
100	1002	1026	1086	1206	1110
100	1037	1061	1121	1241	1145
110	1137	1161	1221	1341	1245
120	1237	1261	1321	1441	1345
130	1337	1361	1421	1541	1445
140	1437	1461	1521	1641	1545
150	1537	1561	1621	1741	1645
160	1637	1661	1721	1841	1745
170	1737	1761	1821	1941	1845
180	1837	1861	1921	2041	1945
190	1937	1961	2021	2141	2045
200	2037	2061	2121	2241	2145

Tabela cen:

PR, 3D	CPL, IR
159,00 / 195,57	183,00 / 225,09

Opcje za dopłatą:
 - trzeci zawias: 15,00 / 18,45
 - ościeżnica 100': +20%
 - ościeżnica do drzwi dwuskrzydł.: + 50%



STANDARD 2-PACK

Ościeżnice Standard 2-pack wykonane są z MDF okleinowanego Classen Primo, okleina Classen Iridium oraz laminatem Classen CPL w dekorach odpowiadających dekorom skrzydeł drzwiowych.

Pakowanie:

Kompletna ościeżnica składa się z belki górnej oraz bazy (2 osobne opakowania), wyposażonej w 2 zawiasy czopowe srebrne (trzeci zawias - za dopłatą). Dla skrzydeł o wymiarach 100' lub skrzydeł wzmocnionych wymagana jest ościeżnica z trzema zawiasami.

Kolorystyka:

Classen 3D Look: dąb olejowany, dąb palony, jesion biały, dąb sonoma, orzech rosso, orzech kolumbia jasny, orzech kolumbia ciemny, dąb san remo.

Classen Primo: akacja ST, biały, dąb natural pion, buk, calvados, dąb polski, orzech.

Classen CPL: akacja, akacja jasna, jesion mocca, orzech włoski, biały CPL, szary CPL.

Classen Iridium: dąb ciemny, jesion śnieżny, jesion brązowy, jesion grafitowy, wenge, dąb bielony, beż (NCS S1010-Y30R), grafit (RAL 7024), brąz (RAL 8014).

Lakierowana: lakier biały

RAL: tabela dopłat na stronie 115.

STANDARD 2-PACK

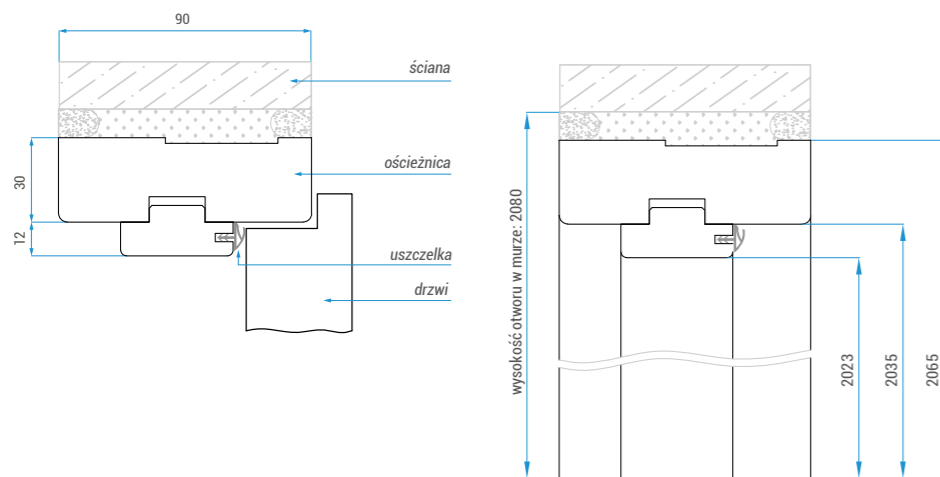

Wymiary ościeżnicy Std 2-pack [mm]:

	A	B	C	S	
1-SKRZYDŁOWE	60	602	626	686	710
	70	702	726	786	810
	80	802	826	886	910
	90	902	926	986	1010
	100	1002	1026	1086	1110
	110	1102	1126	1186	1210
	120	1202	1226	1286	1310
2-SKRZYDŁOWE	100	1037	1061	1121	1145
	110	1137	1161	1221	1245
	120	1237	1261	1321	1345
	130	1337	1361	1421	1445
	140	1437	1461	1521	1545
	150	1537	1561	1621	1645
	160	1637	1661	1721	1745
	170	1737	1761	1821	1845
	180	1837	1861	1921	1945
	190	1937	1961	2021	2045
200	2037	2061	2121	2145	

Tabela cen:

PR, 3D	CPL, IR	LAK: biały
126,00 / 154,98	146,00 / 179,58	215,00 / 264,45

Opcje za dopłatą:
 - trzeci zawias: 15,00 / 18,45
 - ościeżnica 100': +20%
 - ościeżnica do drzwi dwuskrzydł.: + 50%



MODERN

Wykonana z materiału drewnopochodnego MDF, okleinowanego dekorami Classen Primo, Classen 3D, Classen Iridium oraz laminatem Classen CPL. Ościeżnica dostępna jest w dwóch zakresach regulacji: 105-185 mm oraz 185-305 mm. Dzięki temu istnieje możliwość zastosowania jej do różnych grubości muru (odpowiada aż 10-ciu zakresom ościeżnic regulowanych).

Pakowanie:

Kompletna ościeżnica składa się z dwóch osobnych elementów - z belki górnej oraz bazy (2 osobne opakowania), wyposażonej w 2 zawiasy czopowe srebrne (trzeci zawias - za dopłatą). Dla skrzydeł o wymiarach 100'

lub skrzydeł wzmocnionych wymagana jest ościeżnica z trzema zawiasami.

Kolorystyka:

Classen Primo: akacja ST, orzech.

Classen 3D Look: dąb palony, dąb olejowany, orzech rosso, orzech kolumbia jasny, orzech kolumbia ciemny.

Classen Iridium: jesion grafitowy, wenge, dąb ciemny ryflowany.

Classen CPL: jesion mocca, orzech włoski.

MODERN

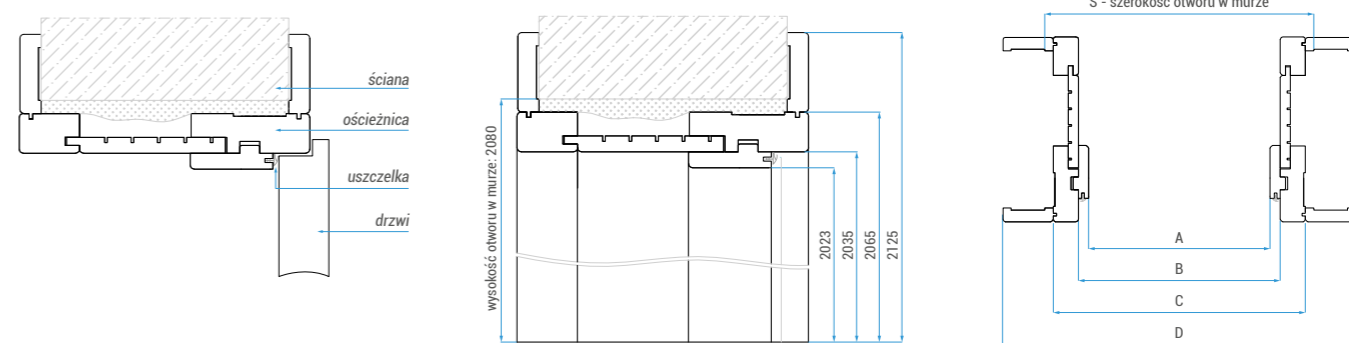

Wymiary ościeżnicy Modern [mm]:

	A	B	C	D	S	
1-SKRZYDŁOWE	60	602	626	686	710	
	70	702	726	786	810	
	80	802	826	886	1006	910
	90	902	926	986	1106	1010
	100	1002	1026	1086	1206	1110
	100	1037	1060	1121	1241	1145
	110	1137	1161	1221	1341	1245
2-SKRZYDŁOWE	120	1237	1261	1321	1441	1345
	130	1337	1361	1421	1541	1445
	140	1437	1461	1521	1641	1545
	150	1537	1561	1621	1741	1645
	160	1637	1661	1721	1841	1745
	170	1737	1761	1821	1941	1845
	180	1837	1861	1921	2041	1945
	190	1937	1961	2021	2141	2045
	200	2037	2061	2121	2241	2145

Tabela cen:

ZAKRES	PR, 3D	CPL, IR
105-185	279,00 / 343,17	299,00 / 367,77
185-305	309,00 / 380,07	329,00 / 404,67

Opcje za dopłatą:
 - trzeci zawias: 15,00 / 18,45
 - ościeżnica 100': +20%
 - ościeżnica do drzwi dwuskrzydł.: + 50%



CMOK

Ościeżnica drzewiowa, regulowana przeznaczona do zabudowy ościeżnic stalowych, bez konieczności ich wcześniejszego demontażu. Pozwala na wymianę skrzydeł drzwiowych przy zachowaniu ich dotychczasowych wymiarów. Charakterystyczną cechą tej ościeżnicy jest szybki i prosty montaż możliwy dzięki zespoleniu ze sobą na stałe dwóch elementów bazowych. Ościeżnica wykonana jest w całości z materiału drewnopochodnego – MDF, okleinowanego dekorami Classen Primo, 3D, Iridium oraz laminatami CPL.

Pakowanie:

Kompletna ościeżnica dostępna jest w dwóch zakresach regulacji: 70-110 mm oraz 110-150

mm. Obydwa zakresy dostępne są w jednym opakowaniu, w którym znajduje się również uszczelka oraz woreczek montażowy. Dla skrzydeł o wymiarach 100' oraz skrzydeł wzmocnionych wymagana jest ościeżnica z trzema zawiasami.

Kolorystyka:

Classen Primo: akacja ST, dąb naturalny, buk, dąb polski, orzech.

Classen 3D Look: dąb palony, dąb olejowany, orzech rosso, orzech kolumbia jasny, orzech kolumbia ciemny.

Classen Iridium: jesion śnieżny, jesion brązowy, jesion grafitowy, wenge, dąb ciemny ryflowany.

Classen CPL: jesion mocca, orzech włoski.

CMOK

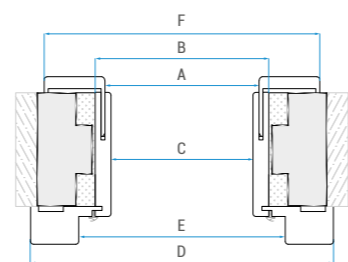
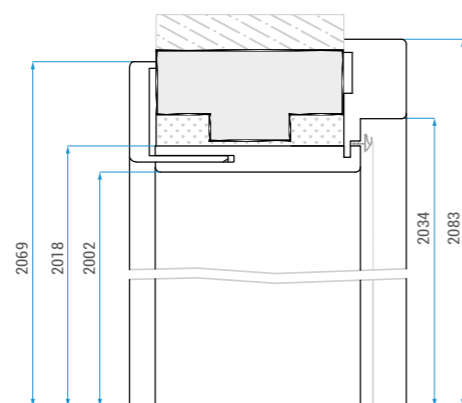
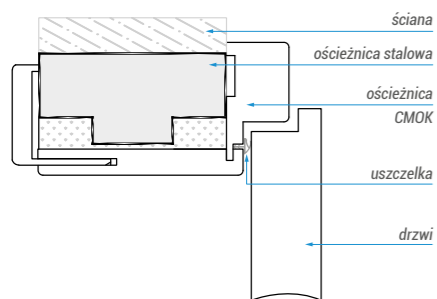

Uwagi dotyczące montażu:

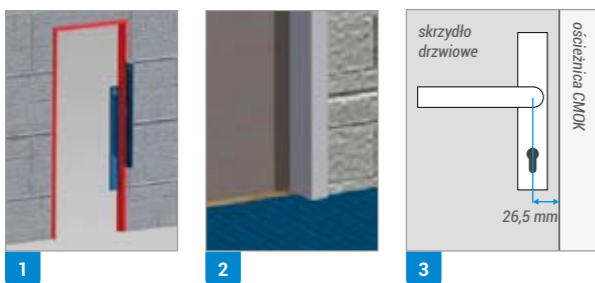

1. Krzywizny ścian, na których montowana będzie ościeżnica CMOK – rys 1.
2. Miejsce łączenia podłóg oraz przesunięcie skrzydła po zamontowaniu ościeżnicy CMOK – rys 2.
3. Wymiar klamki i rozety. Rączka klamki nie może wychodzić poza trzpień – rys 3.

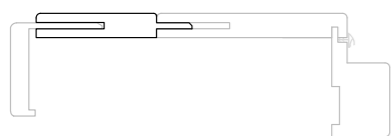

Wstawa regulacyjna 75mm zwiększa zakresy regulacji:
- w ościeżnicy 70-110mm do 150-185mm
- w ościeżnicy 110-150mm do 185-220mm

Wymiary ościeżnicy CMOK [mm]:

	A	B	C	D	E	F
60	574	593	561	723	626	696
70	674	693	661	823	726	796
80	774	793	761	923	826	896
90	874	893	861	1023	926	996
100	974	993	961	1123	1026	1096
110	1074	1093	1061	1223	1126	1196

Tabela cen ościeżnicy CMOK:

ZAKRES	3D, PRIMO	IR, CPL
70-100	265,00 / 325,95	299,00 / 367,77
110-150	282,00 / 346,86	315,00 / 387,45

Opcje za dopłatą: netto / brutto zł
- trzeci zawias: 15,00 / 18,45
- ościeżnica 100': +20%
- ościeżnica do drzwi dwuskrzydł.: + 50%

Tabela cen wstawki regulacyjnej 75mm:

	3D, PRIMO	IR, CPL
cena	60,00 / 73,80	75,00 / 92,25
szerokości	60', 70', 80', 90'	

netto / brutto zł



STALA STALOWA BEZPRZYLGOWA



STALA STALOWA

STALOWA STALA

STALOWA STALA BEZPRZYLGOWA

Konstrukcja:
- wykonana z wysokiej jakości blachy stalowej o grubości 1,2 mm.
- kompletna ościeżnica składa się z jednego elementu bazowego, zawiasów, uszczelki oraz kompletu zaślepek.
- uszczelki dostępne w 3 kolorach – biały, szary, brąz
- 2 zawiasy chowane 3D w standardzie (wersja bezprzylgowa).
- 2 zawiasy w standardzie; 3 zawias jako opcja bez dopłaty (wersja przylgowa)
- ościeżnica przeznaczona do montażu w pomieszczeniach z wykończonymi ścianami i posadzką
- ościeżnica bezprzylgowa dostępna jest wyłącznie w wersji jednoskrzydłowej

Wykończenie powierzchni:

- ościeżnica malowana proszkowo. Kolory RAL: biały (9010), szary (7047), brąz (8014), grafit (7024), beż (1015).
- pozostałe kolory z palety RAL oraz inne nietypowości podlegają indywidualnej wycenie:
inwestycje@classen.com.pl

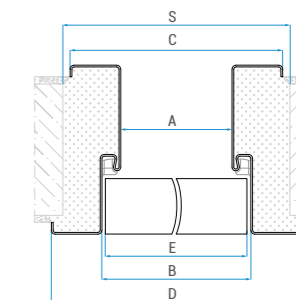
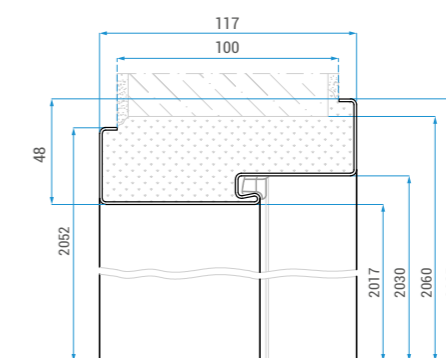
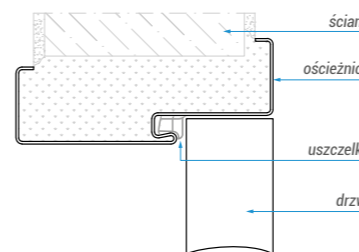

▲ OŚCIEŻNICA STALA STALOWA BEZPRZYLGOWA

▼ OŚCIEŻNICA STALA STALOWA

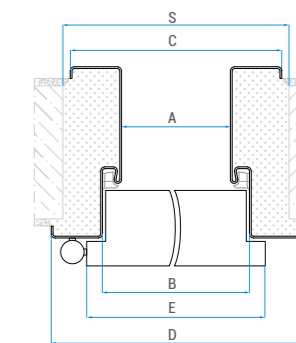
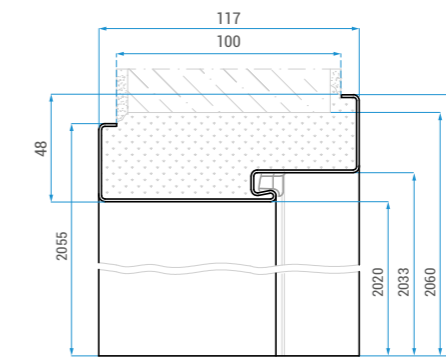
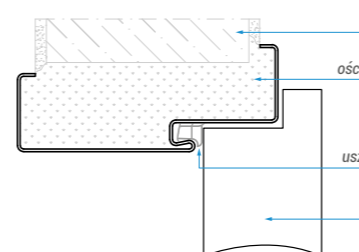

Wymiary ościeżnicy stałej stalowej oraz stałej stalowej bezprzylgowej (1-skrzydłowej) [mm]:

	A	B	C	D	E	S
60	601	627	671	697	644	685
70	701	727	771	797	744	785
80	801	827	871	897	844	885
90	901	927	971	997	944	985
100	1001	1027	1071	1097	1044	1085
110	1101	1127	1171	1197	1144	1185
120	1201	1227	1271	1297	1244	1285
120	1235	1261	1305	1331	1279	1315
130	1335	1361	1405	1431	1379	1415
140	1435	1461	1505	1531	1479	1515
150	1535	1561	1605	1631	1579	1615
160	1635	1661	1705	1731	1679	1715
170	1735	1761	1805	1831	1779	1815
180	1835	1861	1905	1931	1879	1915
190	1935	1961	2005	2031	1979	2015
200	2035	2061	2105	2131	2079	2115

Tabela cen ościeżnic: stałej stalowej i stałej stalowej bezprzylgowej:

RODZAJ	szer. 60'-90'	szer. 100'	szer. 110'	szer. 120'
przylgowa	282,00 / 346,86	295,00 / 362,85	308,00 / 378,84	321,00 / 394,83
bezprzylgowa	539,00 / 662,97	555,00 / 682,65	569,00 / 699,87	584,00 / 718,32

Opcje za dopłatą: netto / brutto zł
- wzmocnienie pod samozamykacz: 10,00 / 12,30
- przygotowanie pod elektrozapczep: 30,00 / 36,90
- wykonanie z blachy ocynkowanej +15%
- próg przejściowy: 88,00 / 108,24
- ościeżnice dwuskrzydłowe: +50%



REGULOWANA STALOWA

Ościeżnice regulowane stalowe przeznaczone są do zabudowy w różnego typu pomieszczeniach z wykończonymi ścianami i posadzkami - mieszkania, obiekty użyteczności publicznej, hotele itp.

Trwała konstrukcja daje możliwość zastosowania zarówno do ścian murowanych jak i kartonowo - gipsowych.

Konstrukcja:

- Wykonana z wysokiej jakości blachy stalowej o grubości 1,5 mm.
- Kompletna ościeżnica składa się elementu bazowego, części regulacyjnej, zawiasów, uszczelki oraz kompletu zaślepek.
- uszczelki dostępne w 3 kolorach – biały, szary, brąz.
- 2 zawiasy w standardzie; 3 zawias jako opcja bez dopłaty

Wykończenie powierzchni:

- Ościeżnica malowana proszkowo. Kolory RAL: biały (9010), szary (7047), brąz (8014), grafit (7024), beż (1015).
- Pozostałe kolory z palety RAL oraz inne nietypowości podlegają indywidualnej wycenie: inwestycje@classen.com.pl

REGULOWANA STALOWA

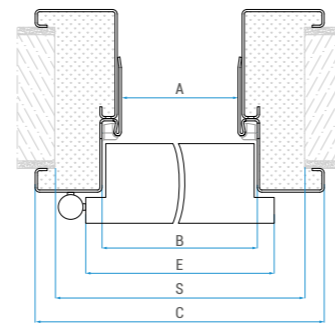
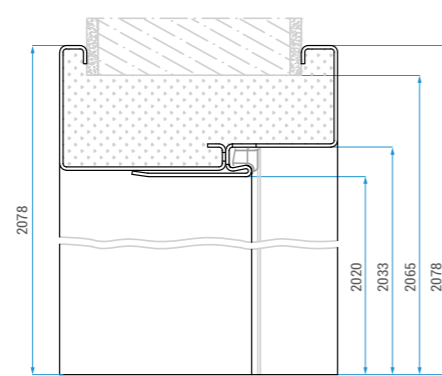
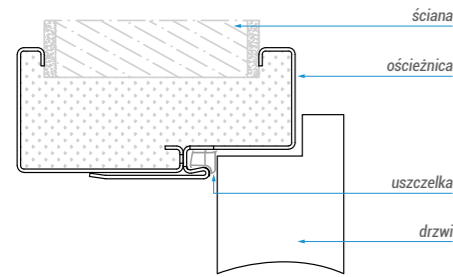

REGULOWANA STALOWA BEZPRZYLGOWA

Konstrukcja:

- wykonana z wysokiej jakości blachy stalowej o grubości 1,5 mm.
- kompletna ościeżnica składa się elementu bazowego, części regulacyjnej, zawiasów, uszczelki oraz kompletu zaślepek.
- uszczelki dostępne w 3 kolorach - biały, szary, brąz.
- 2 zawiasy chowane 3D w standardzie
- ościeżnica przeznaczona do montażu w pomieszczeniach z wykończonymi ścianami i posadzką
- dostępna wyłącznie w wersji jednoskrzydłowej

Wykończenie powierzchni:

- ościeżnica malowana proszkowo. Kolory RAL: biały (9010), szary (7047), brąz (8014), grafit (7024), beż (1015).
- pozostałe kolory z palety RAL oraz inne nietypowości podlegają indywidualnej wycenie: inwestycje@classen.com.pl

REGULOWANA STALOWA BEZPRZYLGOWA

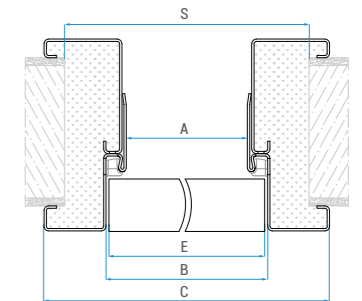
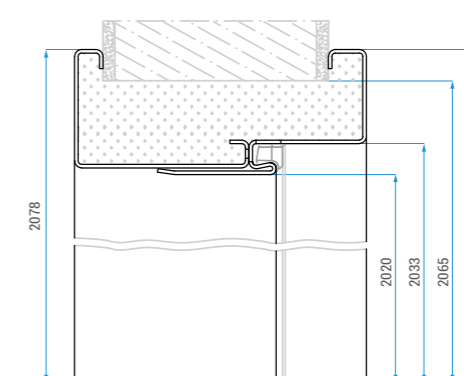
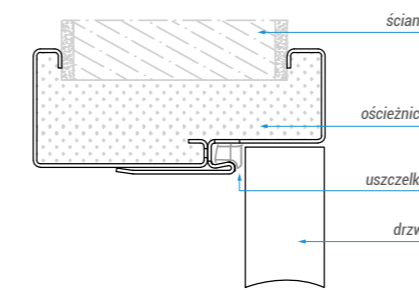

Wymiary ościeżnicy regulowanej stalowej [mm]:

	A	B	C	E	S	
1-SKRZYDŁOWE	60	601	627	717	644	685
	70	701	727	817	744	785
	80	801	827	917	844	885
	90	901	927	1017	944	985
	100	1001	1027	1117	1044	1085
	110	1101	1127	1217	1144	1085
	120	1201	1227	1317	1244	1085
2-SKRZYDŁOWE	100	1035	1061	1151	1079	1120
	110	1135	1161	1251	1179	1220
	120	1235	1261	1351	1279	1320
	130	1335	1361	1451	1379	1420
	140	1435	1461	1551	1479	1520
	150	1535	1561	1651	1579	1620
	160	1635	1661	1751	1679	1720
	170	1735	1761	1851	1779	1820
	180	1835	1861	1951	1879	1920
	190	1935	1961	2051	1979	2020
200	2035	2061	2151	2079	2120	

Tabela cen:

ZAKRES REGULACJI	szer. 60'-90'	szer. 100'-120'
95 - 125	459,00 / 564,57	529,00 / 650,67
125 - 155	489,00 / 601,47	559,00 / 687,57
155 - 185	519,00 / 638,37	589,00 / 724,47
185 - 215	549,00 / 675,27	619,00 / 761,37
215 - 245	579,00 / 712,17	649,00 / 798,27
245 - 275	619,00 / 761,37	689,00 / 847,47
275 - 305	659,00 / 810,57	729,00 / 896,67
305 - 335	689,00 / 847,47	759,00 / 933,57
335 - 365	719,00 / 884,37	789,00 / 970,47

- Opcje za dopłatą: netto / brutto zł
- wzmocnienie pod samozamykacz - 10,00 / 12,30
 - przygotowanie pod elektrozaczepek - 30,00 / 36,90
 - wykonanie z blachy ocynkowanej: +15%
 - próg przejściowy - 88,00 / 108,24
 - ościeżnice dwuskrzydłowe: +50%

Wymiary ościeżnicy regulowanej stalowej bezprzylgowej [mm]:

	A	B	C	D	E	S
60	601	627	671	697	644	695
70	701	727	771	797	744	795
80	801	827	871	897	844	895
90	901	927	971	997	944	995
100	1001	1027	1071	1097	1044	1095
110	1101	1127	1171	1197	1144	1195
120	1201	1227	1271	1297	1244	1295

Tabela cen:

ZAKRES REGULACJI	szer. 60'-90'	szer. 100'-120'
110 - 140	695,00 / 854,85	765,00 / 940,95
140 - 170	725,00 / 891,75	805,00 / 990,15
170 - 200	760,00 / 934,80	845,00 / 1039,35
200 - 230	795,00 / 977,85	885,00 / 1088,55
230 - 260	835,00 / 1027,05	925,00 / 1137,75
260 - 290	865,00 / 1063,95	965,00 / 1186,95
290 - 320	895,00 / 1100,85	1005,00 / 1236,15
320 - 350	925,00 / 1137,75	1045,00 / 1285,35
350 - 380	955,00 / 1174,65	1085,00 / 1334,55

- Opcje za dopłatą: netto / brutto zł
- wzmocnienie pod samozamykacz: 10,00 / 12,3
 - przygotowanie pod elektrozaczepek: 30,00 / 36,90
 - wykonanie z blachy ocynkowanej: +15%
 - próg przejściowy: 88,00 / 108,24



ÓŚCIEŻNICA STALOWA BORD NAROŻNA:

- gr. blachy 1,2 mm;
- otwory pod zamek bolcowy góra i dół (B) lub otwory zamka wielopunktowego (W)
- otwory pod bolce wyważeniowe tylko w ościeżnicach stałych dla wersji skrzydeł W1 i W2
- wzmocnienie pod samozamykacz
- jednoskrzydłowe 80'-100'

Wykończenie powierzchni:

- ościeżnica malowana proszkowo. Kolory RAL: biały (9016), szary (7047), brąz (8017)
- NOWE KOLORY: biały (9010), brąz (8014), grafit (7024), beż (1015).
- pozostałe kolory z palety RAL oraz inne nietypowości podlegają indywidualnej wycenie:
- inwestycje@classen.com.pl

BORD STALOWA NAROŻNA

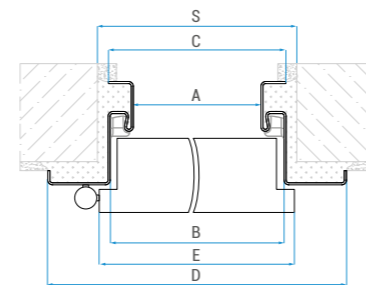
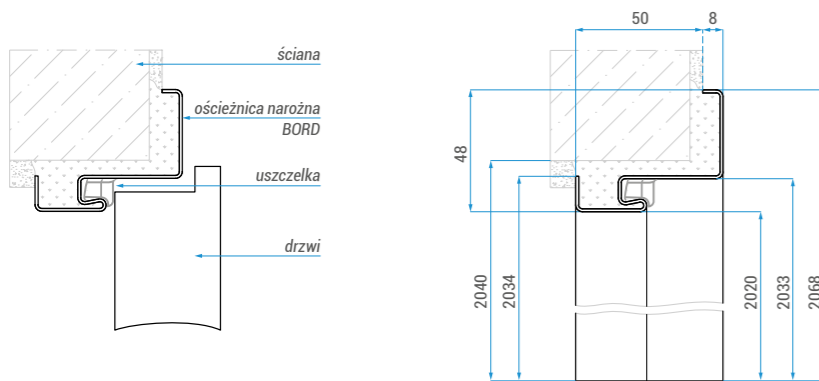

Wymiary ościeżnicy narożnej BORD [mm]:

	A	B	C	D	E	S
80	801	827	829	897	844	865
90	901	927	929	997	944	965
100	1001	1027	1029	1097	1044	1065

Tabela cen ościeżnicy stalowej narożnej BORD:

RODZAJ	biały (9016), szary (7047), brąz (8017)
narożna B W1	269,00 / 330,87
stała B (dla wersji W1 i W2)	309,00 / 380,07
stała W (dla wersji W1 i W2)	389,00 / 478,47

Opcje za dopłatą: netto / brutto zł
 - rozmiar 100': +20%
 - próg przejściowy: 88,00 / 108,24



ÓŚCIEŻNICA STALOWA BORD STAŁA:

- gr. blachy 1,2 mm;
- otwory pod zamek bolcowy góra i dół (B) lub otwory zamka wielopunktowego (W)
- otwory pod bolce wyważeniowe tylko w ościeżnicach stałych dla wersji skrzydeł W1 i W2
- wzmocnienie pod samozamykacz
- jednoskrzydłowe 80'-100'

Wykończenie powierzchni:

- ościeżnica malowana proszkowo. Kolory RAL: biały (9016), szary (7047), brąz (8017)
- NOWE KOLORY: biały (9010), brąz (8014), grafit (7024), beż (1015).
- pozostałe kolory z palety RAL oraz inne nietypowości podlegają indywidualnej wycenie:
- inwestycje@classen.com.pl

BORD STALOWA STAŁA

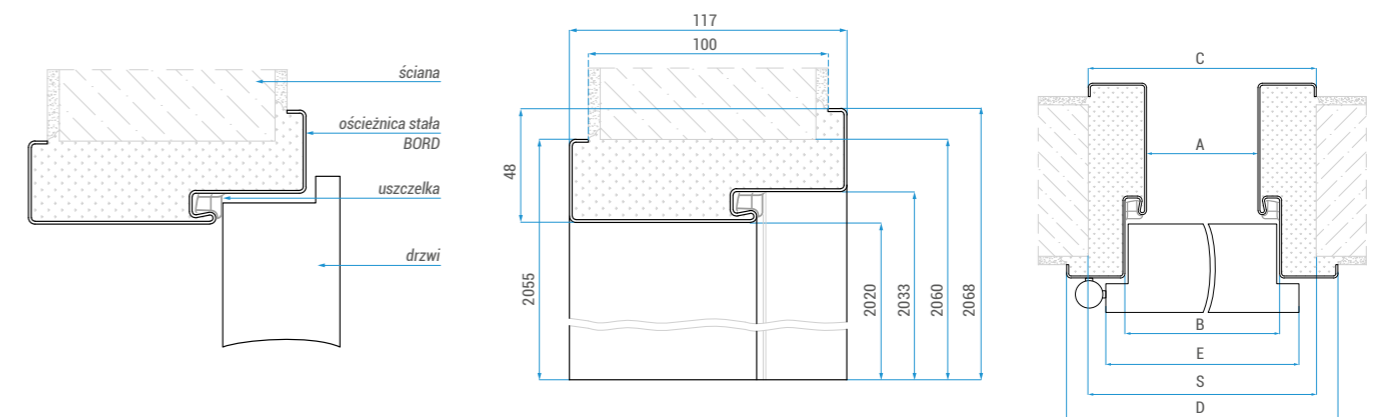

Wymiary ościeżnicy stałej BORD [mm]:

	A	B	C	D	E	S
80	801	827	871	897	744	875
90	901	927	971	997	844	975
100	1001	1027	1071	1097	944	1075

Tabela cen ościeżnicy stalowej stałej BORD:

RODZAJ	biały (9016), szary (7047), brąz (8017)
narożna B W1	269,00 / 330,87
stała B (dla wersji W1 i W2)	309,00 / 380,07
stała W (dla wersji W1 i W2)	389,00 / 478,47

Opcje za dopłatą: netto / brutto zł
 - rozmiar 100': +20%
 - próg przejściowy: 88,00 / 108,24



OŚCIEŻNICA BORD MDF

Ościeżnica przeznaczona jest do skrzydeł wewnętrznych, wejściowych. Wykonana jest z płyty MDF okleinowanej dekorami Classen.

Konstrukcja, wykonanie:

- wykończenie powierzchni: Classen Primo, Classen Iridium, Classen 3D Look, Classen CPL
- zaczep zamka bolcowego góra i dół (B) lub zaczep zamka wielopunktowego (W)
- wersja W2 zawiera tuleje pod bolce antywyważeniowe
- jednoskrzydłowe 80'-100'

Kolorystyka:

Classen 3D Look: dąb olejowany, dąb palony, jesion biały, orzech kolumbia jasny, orzech kolumbia ciemny, dąb sonoma, orzech rosso.

Classen Primo: akacja ST, biały, dąb natural pion, buk, dąb polski, orzech, calvados.

Classen Iridium: dąb ciemny ryflowany, jesion śnieżny, jesion brązowy, jesion grafitowy, wenge, dąb bielony, beż (NCS S1010-Y30R), grafit (RAL 7024), brąz (RAL 8014).

Classen CPL: jesion mocca, orzech włoski, akacja, akacja jasna, biały CPL, szary CPL (7047)

BORD MDF

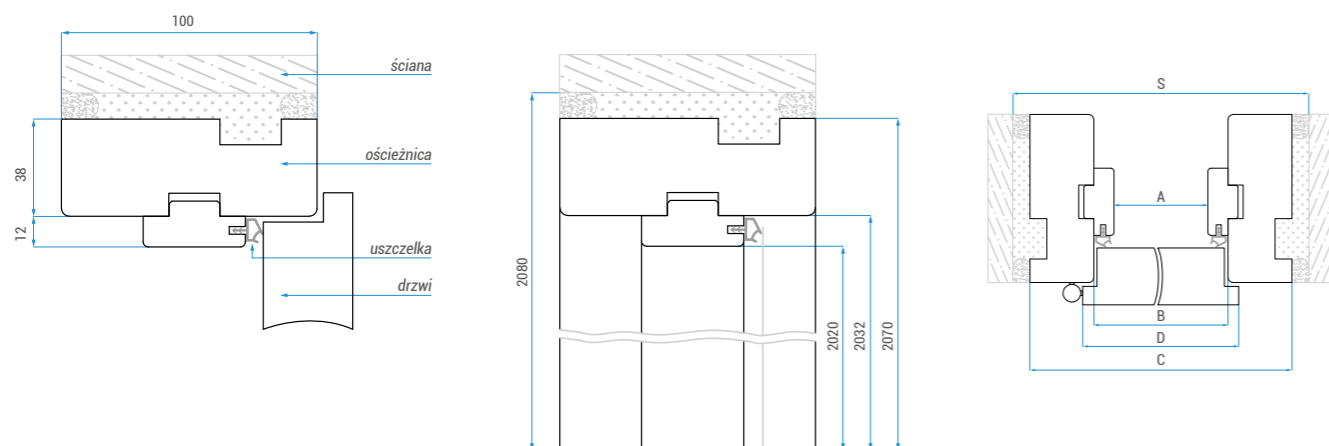

Wymiary ościeżnicy BORD MDF [mm]:

	A	B	C	D	S
80	802	826	902	844	925
90	902	926	1002	944	1025
100	1002	1026	1102	1044	1125

Tabela cen:

	PR, 3D	IR, CPL
B W1	165,00 / 202,95	189,00 / 232,47
B W2	189,00 / 232,47	209,00 / 257,07
W W1	239,00 / 293,97	259,00 / 318,57
W W2	279,00 / 343,17	299,00 / 367,77

Opcje za dopłatą:
- rozmiar 100': +20%
netto / brutto zł



OŚCIEŻNICA BORD STALOWA STAŁA W3:

- gr. blachy 1,5 mm;
- kompletna ościeżnica zawiera uszczelkę, 3 zawiasy oraz komplet zaślepek.
- uszczelki dostępne w 3 kolorach – biały, szary, brąz.
- otwory pod zamek wielopunktowy (W)
- otwory pod bolce wyważeniowe
- wzmocnienie pod samozamykacz
- jednoskrzydłowe 80'-100'

Wykończenie powierzchni:

- ościeżnica malowana proszkowo. Kolory RAL: biały (9016), szary (7047), brąz (8017), biały (9010), brąz (8014), grafit (7024), beż (1015).

- pozostałe kolory z palety RAL oraz inne nietypowości podlegają indywidualnej wycenie:

inwestycje@classen.com.pl

BORD STALOWA STAŁA W3

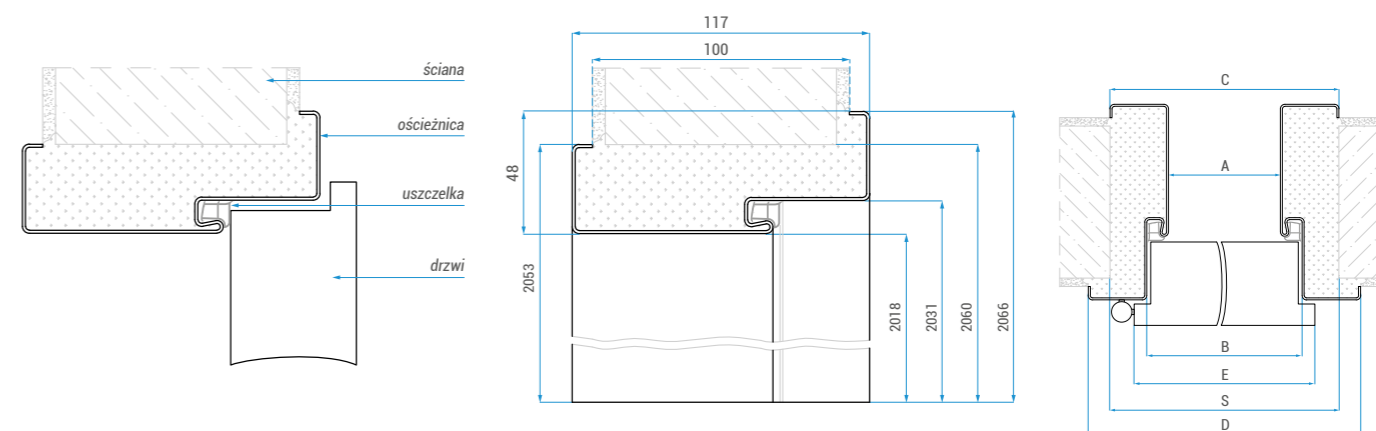

Wymiary ościeżnicy stalowej stałej BORD W3 [mm]:

	A	B	C	D	E	S
80	801	827	871	897	844	885
90	901	927	971	997	944	985
100	1001	1027	1071	1097	1044	1085



OŚCIEŻNICA STALOWA STAŁA GUARD:

Konstrukcja:

- wykonana z wysokiej jakości blachy stalowej o grubości 1,5 mm.
- kompletna ościeżnica zawiera uszczelkę, zawiasy oraz komplet zaślepek.
- uszczelki dostępne w 3 kolorach: biały, szary, brąz.
- 3 srebrne zawiasy trójdzielne stanowią komplet (drzwi + ościeżnica)

Wykończenie powierzchni:

- ościeżnica malowana proszkowo. Kolory RAL: biały (9010), szary (7047), brąz (8014), grafit (7024), beż (1015).
- pozostałe kolory z palety RAL oraz inne nietypowości podlegają indywidualnej wycenie:

inwestycje@classen.com.pl

GUARD STALOWA STAŁA

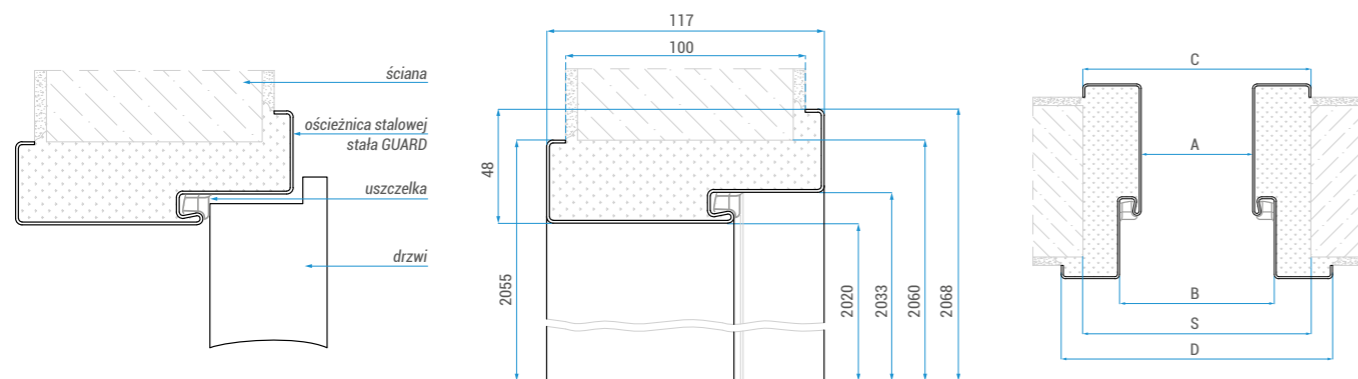

Wymiary ościeżnicy Stałej GUARD [mm]:

	A	B	C	D	S
60	601	627	671	697	685
70	701	727	771	797	785
80	801	827	871	897	885
90	901	927	971	997	985
100	1001	1027	1071	1097	1085
110	1101	1127	1171	1197	1185
120	1201	1227	1271	1297	1285



OŚCIEŻNICA STALOWA REGULOWANA GUARD:

Konstrukcja:

- wykonana z wysokiej jakości blachy stalowej o grubości 1,5 mm.
- kompletna ościeżnica zawiera uszczelkę, zawiasy oraz komplet zaślepek.
- uszczelki dostępne w 3 kolorach: biały, szary, brąz.
- 3 srebrne zawiasy trójdzielne stanowią komplet (drzwi + ościeżnica)

Wykończenie powierzchni:

- ościeżnica malowana proszkowo. Kolory RAL: biały (9010), szary (7047), brąz (8014), grafit (7024), beż (1015).
- pozostałe kolory z palety RAL oraz inne nietypowości podlegają indywidualnej wycenie:

inwestycje@classen.com.pl

GUARD STALOWA REGULOWANA

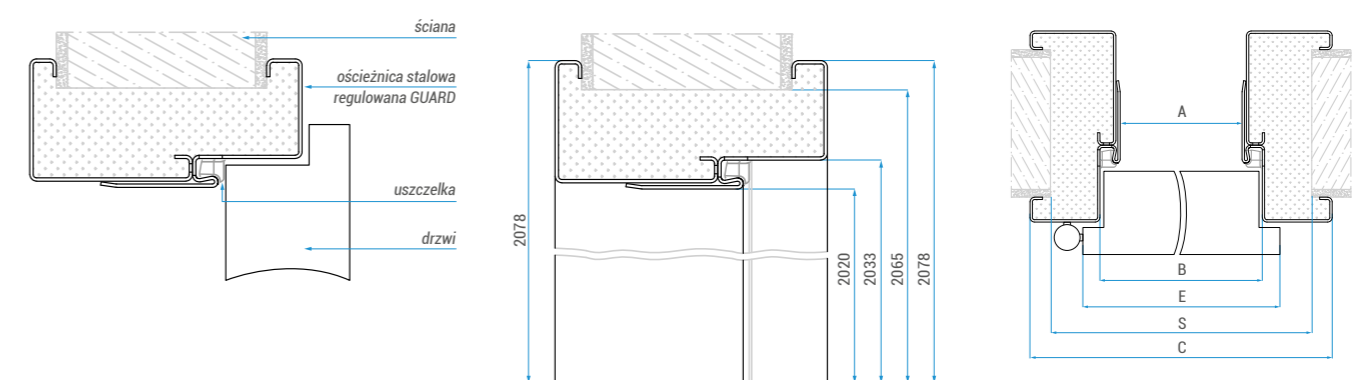

Wymiary ościeżnicy Regulowanej GUARD [mm]:

	A	B	C	D	S
60	601	627	717	697	685
70	701	727	817	797	785
80	801	827	917	897	885
90	901	927	1017	997	985
100	1001	1027	1117	1097	1085
110	1101	1127	1217	1197	1185
120	1201	1227	1317	1297	1285



STALOWA STAŁA PPOŻ

- ościeżnica stalowa Stała PPOŻ wykonana jest z blachy o grubości 1,5mm, malowana proszkowo w kolorach RAL: biały (9016), szary (7047), brąz (8017), biały (9010), beż (1015), grafit (7024), brąz (8014)
- kompletna ościeżnica zawiera – 4 zawiasy, uszczelkę ognioodporną
- uszczelki dostępne w 3 kolorach – biały, szary, brąz.
- wzmocnienie pod samozamykacz
- dostępne wymiary – 60', 70', 80', 90', 100', 110'.
- ościeżnice dwuskrzydłowe, pozostałe kolory z palety RAL oraz inne nietypowości podlegają indywidualnej wycenie: inwestycje@classen.com.pl

DREWNIANA PPOŻ

- ościeżnica drewniana stała PPOŻ 100mm wykonana jest z drewna, okleinowanego dekorami Classen Iridium, laminatami Classen CPL
- Kompletna ościeżnica zawiera – 4 zawiasy, uszczelkę
- wersja W1 - uszczelka ognioodporna w listwie ościeżnicy
- wersja W2 - uszczelka dymoszczelna w przyłdzie ościeżnicy drewnianej i ognioodporna w listwie ościeżnicy
- dostępne wymiary – 60', 70', 80', 90', 100', 110'.
- ościeżnice dwuskrzydłowe oraz inne nietypowości podlegają indywidualnej wycenie: inwestycje@classen.com.pl

PPOŻ DREWNIANA

PPOŻ STALOWA STAŁA

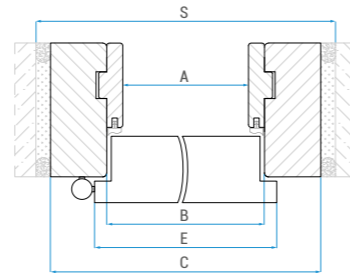
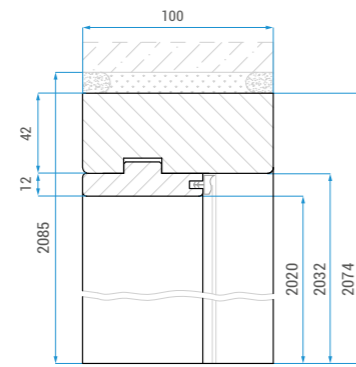
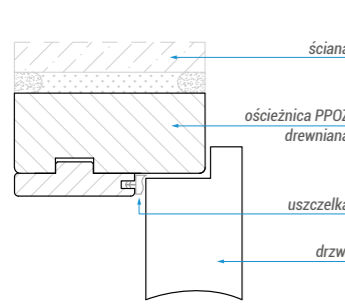

▲ OŚCIEŻNICA PPOŻ DREWNIANA

▼ OŚCIEŻNICA PPOŻ STALOWA STAŁA

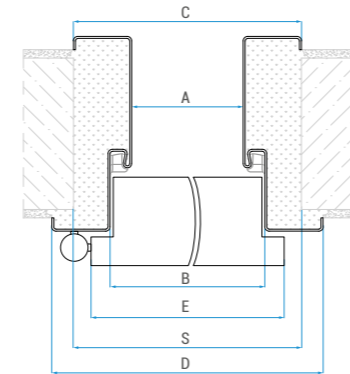
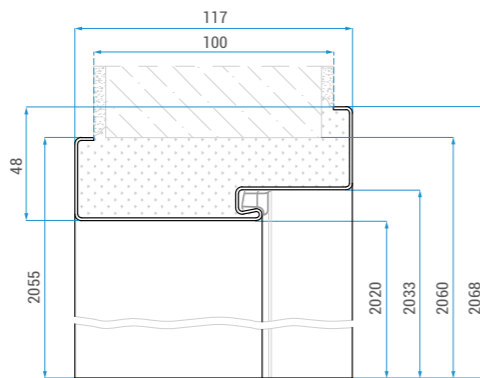
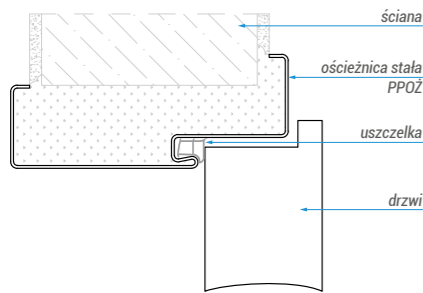

Wymiary ościeżnicy stałej PPOŻ [mm]:

Wymiary ościeżnicy drewnianej PPOŻ [mm]:

	A	B	C	D	E	S
60	600	626	670	696	644	670
70	700	726	770	796	744	770
80	800	826	870	896	844	870
90	900	926	970	996	944	970
100	1000	1026	1070	1096	1044	1070
110	1100	1126	1170	1196	1144	1170
100	1035	1061	1105	1131	1079	1105
110	1135	1161	1205	1231	1179	1205
120	1235	1261	1305	1331	1279	1305
130	1335	1361	1405	1431	1379	1405
140	1435	1461	1505	1531	1479	1505
150	1535	1561	1605	1631	1579	1605
160	1635	1661	1705	1731	1679	1705
170	1735	1761	1805	1831	1779	1805
180	1835	1861	1905	1931	1879	1905
190	1935	1961	2005	2031	1979	2005
200	2035	2061	2105	2131	2079	2105

	A	B	C	E	S
60	602	626	710	644	730
70	702	726	810	744	830
80	802	826	910	844	930
90	902	926	1010	944	1030
100	1002	1026	1110	1044	1130
110	1102	1126	1210	1144	1230
100	1040	1064	1148	1079	1170
110	1140	1164	1248	1179	1270
120	1240	1264	1348	1279	1370
130	1340	1364	1448	1379	1470
140	1440	1464	1548	1479	1570
150	1540	1564	1648	1579	1670
160	1640	1664	1748	1679	1770
170	1740	1764	1848	1779	1870
180	1840	1864	1948	1879	1970
190	1940	1964	2048	1979	2070
200	2040	2064	2148	2079	2170

Listwy wykończeniowe

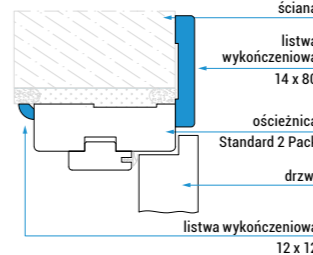
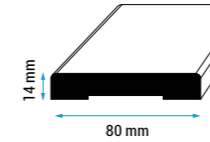
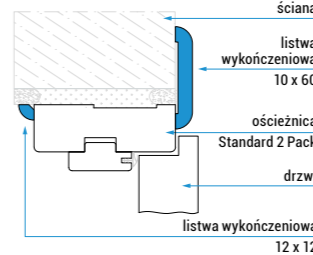
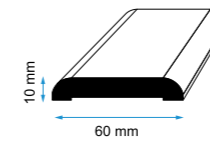
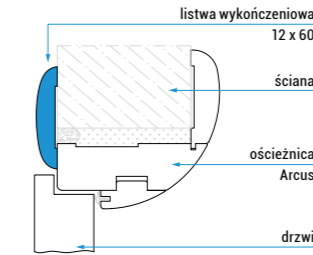
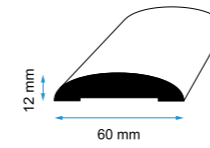
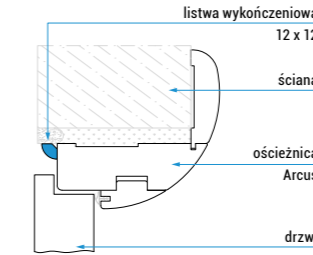
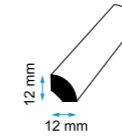

Zastosowanie:

Listwy wykończeniowe służą maskowaniu miejsc łączenia ścian z ościeżnicą. Listwę 14x80 mm można również zamontować jako listwę przypodłogową.

Dekory:

Dąb olejowany 3D, dąb palony 3D, jesion biały 3D, dąb sonoma 3D, orzech kolumbia jasny 3D, orzech kolumbia ciemny 3D, dąb san remo 3D, jesion mocca, orzech włoski, akacja, akacja ST, akacja jasna, biały, biały CPL, szary CPL, buk, calvados, dąb polski, dąb natural pion, orzech, jesion śnieżny, jesion brązowy, jesion grafitowy, wenge, dąb bielony.

Jedno opakowanie zawiera trzy listwy wykończeniowe do samodzielnego docięcia odpowiednio dla drzwi jedno lub dwuskrzydłowych. Dopuszcza się montaż listew wykończeniowych przy pomocy gwoździków.



Listwa 14x80 mm jako listwa wykończeniowa oraz przypodłogowa.

Tabela cen:

	PR, 3D	CPL, IR
10 x 60 mm	25,00 / 30,75	26,00 / 31,98
12 x 12 mm	18,00 / 22,14	19,00 / 23,37
12 x 60 mm	27,00 / 33,21	29,00 / 35,67
14 x 80 mm	49,00 / 60,27	55,00 / 67,65

netto / brutto zł

Opaska regulacyjna z piórem 60 mm



Zastosowanie: Opaska jest opcjonalnym elementem przeznaczonym do ościeżnicy regulowanej.

Opaska z dłuższym piórem zwiększa zakres regulacji o 17mm.

DEKORY	PR, 3D	IR, CPL
CENA za kpl.	69,00 / 84,87	78,00 / 95,94

netto / brutto zł

Dopłaty do wykończenia w kolorach RAL

Grupa	Numer koloru	Dopłata: ościeżnice, korona, listwy	Dopłata do drzwi lakierowanych
I	1013 1014 1015 7032 7035 7038 7040 7044 7047 9001 9002 9003 9010 9016	+ 10%	169,00 / 207,87
II	1000 1001 1002 1011 1019 1020 1024 3009 3012 3015 3034 5012 5014 5015 5018 6021 6027 6034 7000 7002 7003 7005 7006 7009 7023 7030 7031 7034 7036 7037 7039 7042 7045 7046 8002 8017 8024 8025 9011	+ 15%	239,00 / 293,97
III	1003 1004 1005 1012 1017 1034 3000 3014 3017 3018 3022 4001 4002 4003 4005 4006 4008 4009 4010 5000 5001 5002 5003 5005 5007 5008 5009 5011 5013 5017 5019 5020 5021 5022 5023 6000 6003 6006 6008 6010 6011 6012 6014 6015 6016 6017 6020 6022 6024 6026 6028 6032 6033 7008 7013 7024 7026 8000 8001 8003 8004 8007 8008 8011 8014 8019 8022 8023 9005 9017	+ 20%	279,00 / 343,17
IV	1006 1007 1016 1018 1021 1023 1027 1028 1032 1033 2000 2001 2002 2003 2008 2009 2010 2011 2012 3001 3002 3003 3004 3005 3007 3011 3013 3016 3020 3027 3031 4004 4007 5004 6001 6002 6004 6007 6009 6018 6025 7016 8012	+ 25%	319,00 / 392,37

netto / brutto zł



Odbojnik ścienny 19,69 / 24,22 zł
nikiel



Odbojnik podłogowy 10,89 / 13,39 zł
nikiel, brąz grafiatto



Wizjer 20,92 / 25,73 zł
nikiel, brąz grafiatto



Pochwyty do drzwi przesuwnych
Stalowe: srebrny (INOX), brąz grafiatto 66,00 / 81,18 zł
Okrągłe PCV: beż, brąz, srebrny, złoty 6,60 / 8,12 zł



Tuleje wentylacyjne
PCV: dopasowane do koloru okleiny skrzydeł drzwiowych 0,92 / 1,13 zł/szt.



Metalowe: chrom - satyna 21,90 / 26,94 zł/szt.

z nadrukiem drewnopodobnym 8,36 / 10,28 zł/szt.

Tabela cen:

Kpl. tulei wentylacyjnych z tworzywa. Przeznaczone kolekcjom wykończonym dekorami Classen Primo	18,00 / 22,14
Kpl. tulei wentylacyjnych z tworzywa - nadruk drewnopodobny. Przeznaczone kolekcjom wykończonym dekorami Classen Iridium oraz Classen CPL	38,00 / 46,74

netto / brutto zł

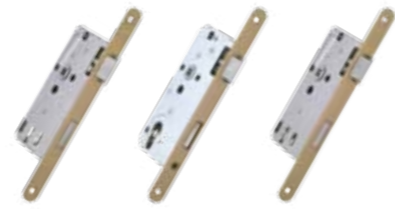

Zamek Classen
wersja prawa i lewa pod klucz, wkładkę patentową lub zamek WC

Tabela cen:

Zamek Classen do drzwi łazienkowych	10,90 / 13,31
Zamek Classen do drzwi na wkładkę patentową	10,90 / 13,31
Zamek Classen do drzwi z kluczem	10,90 / 13,31

netto / brutto zł



Zawias ościeżnicy
Standard 2-pack i Arcus - ocynk średnica 13,5 mm
Opakowanie zawiera 2 sztuki 5,38 / 6,62 zł - cena za 2 szt.



Zawias drzwi
średnica 13,5 mm 2,75 / 3,38 zł - cena za 1 szt.



Wkładka patentowa
Przeznaczona do zamków pod wkładkę patentową, 26/36 mm 20,16 / 24,80 zł



Komplet wkładek patentowych
Przeznaczona do zamków pod wkładkę patentową, 26x40 klasa II (BORD W3) 109,00 / 134,07 zł



Kratki wentylacyjne
z tworzywa sztucznego dopasowane do koloru okleiny skrzydeł drzwiowych 9,78 / 12,03 zł



Kratka wentylacyjna
z aluminium do drzwi technicznych 89,00 / 109,47 zł



Nakładki PCV na zawiasy (drzwi płytowe)
średnica 13,5 mm. Kolorystyka: chrom, chrom satyna 5,08 / 6,25 zł



Samodomykacz
do systemu przesuwnego 55,00 / 67,65 zł



Panel stalowy dolny pełny jednostronny: 139,00 / 171,00 zł dwustronny: 229,00 / 281,67 zł



Panel stalowy dolny z wentylacją dwustronny: 255,00 / 313,65 zł



Panel stalowy górny pełny jednostronny: 139,00 / 171,00 zł dwustronny: 229,00 / 281,67 zł



Kratka wentylacyjna aluminiowa dwustronna: 89,00 / 109,47 zł



Bulaj średnica wewnętrzna - 240mm, szkło mleczne lub transparentne 280,00 / 344,00 zł



Panel stalowy, pionowy z dowolnym numerem pokoju 229,00 / 281,67 zł

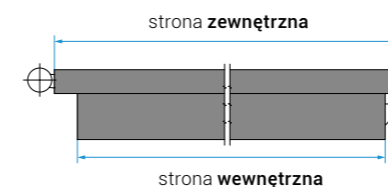



Romana brąz grafiatto chrom/nikiel **domino** **Sigma QR** stal nierdzewna, satynowana **domino** **Jaro** chrom/nikiel **domino** **Fero QR** nikiel **domino**

MODEL	Klamka na krótkim szyldzie	Szyld dolny normal, patent	Szyld dolny wc	MODEL	Klamka na krótkim szyldzie	Szyld dolny normal, patent	Szyld dolny wc
Romana	35,20 / 43,30	12,29 / 15,12	22,12 / 27,21	Jaro	43,89 / 53,98	13,09 / 16,10	23,10 / 28,41
Sigma QR	54,89 / 67,51	19,80 / 24,35	31,90 / 39,24	Fero QR	58,50 / 71,96	19,80 / 24,35	40,90 / 50,31

netto / brutto zł netto / brutto zł



Tre QR nikiel **domino** **Omega QR** chrom / nikiel **domino** **Net QR** nikiel **domino** **Qubik QR** nikiel lub tytan **domino**

MODEL	Klamka na krótkim szyldzie	Szyld dolny normal, patent	Szyld dolny wc	MODEL	Klamka na krótkim szyldzie	Szyld dolny normal, patent	Szyld dolny wc
Tre QR	43,90 / 54,00	19,90 / 24,48	40,90 / 50,31	Net QR	43,90 / 54,00	19,90 / 24,48	40,90 / 50,31
Omega QR	69,90 / 85,98	32,90 / 40,47	31,90 / 39,24	Qubik QR			

netto / brutto zł netto / brutto zł



Jane KK brąz grafiatto **domino** **Jane KK** chrom / nikiel **domino** **STRATOS klasa II** tytan/brąz anodowany Patent **Rozeta STRATOS** tytan/brąz anodowany Patent

MODEL	Okucie bezpieczne - patent	Rozeta bezpieczna - patent (do górnego zamka)	MODEL	Okucie bezpieczne - patent	Rozeta bezpieczna - patent (do górnego zamka)
JANE KK - długi szyld	69,90 / 85,98	32,90 / 40,47	STRATOS - długi szyld	129,80 / 159,65	57,20 / 70,36

rozstaw 90 mm - Klamka dedykowana do drzwi Bord B (zamek bolcowy) netto / brutto zł rozstaw 72 mm - Klamka dedykowana do drzwi Bord W (zamek listwowy) netto / brutto zł



Prado stal nierdzewna, satynowana **domino** **Minimal RT** nikiel **domino** **Palermo QR** stal satynowana, INOX **domino** **Alma QR** nikiel szczotkowany **domino**

MODEL	Klamka na krótkim szyldzie	Szyld dolny normal, patent	Szyld dolny wc	MODEL	Klamka na krótkim szyldzie	Szyld dolny normal, patent	Szyld dolny wc
Prado	59,37 / 73,03	13,71 / 16,86	34,26 / 42,14	Palermo QR	65,89 / 81,04	17,71 / 21,78	34,10 / 41,94
Minimal RT	65,00 / 79,95	17,00 / 20,91	25,00 / 30,75	Alma QR	68,81 / 84,64	16,36 / 20,12	23,32 / 28,68

netto / brutto zł netto / brutto zł



Fokus QR tytan **domino** **Presto QR** chrom/nikiel lub brąz grafiatto **domino** **Logo QR** brąz grafiatto lub nikiel **domino** **Klamka antyzaczerwona** stal satynowana

MODEL	Klamka na krótkim szyldzie	Szyld dolny normal, patent	Szyld dolny wc	MODEL	Klamka na krótkim szyldzie	Szyld dolny normal, patent	Szyld dolny wc
Fokus QR	42,00 / 51,66	19,00 / 23,37	29,00 / 35,67	Logo QR	72,55 / 89,24	17,71 / 21,78	40,65 / 50,00
Presto QR	35,00 / 43,05	12,29 / 15,12	22,12 / 27,21	antyzaczerwona "U"	55,00 / 67,65	15,00 / 18,45	26,00 / 31,98

netto / brutto zł netto / brutto zł



Jaro chrom/nikiel **domino** **Eco** brąz grafiatto **domino** **Reling** do systemu przesuwne Design stal nierdzewna

MODEL	Klamka normal, patent	Klamka wc
Paro - długi szyld	63,80 / 78,47	70,40 / 86,59
Eco - długi szyld	23,10 / 28,41	27,39 / 33,69

netto / brutto zł

500/300 mm 1 szt.
209,00 / 257,07
netto / brutto zł

Elementy konstrukcji skrzydła drzwiowego

Skrzydła drzwiowe Classen zbudowane są na ramie z drewna iglastego lub płyty MDF, której wypełnienie stanowi stabilizujący plaster miotu lub płyta wiórowo-otworowa (między innymi w drzwiach wzmocnionych).

Innym rozwiązaniem jest specjalna konstrukcja, w której ramiak drewniany dodatkowo wzmocniony jest płytą drewnopochodną. To rozwiązanie trzykrotnie zwiększa stabilność skrzydła drzwiowego stosunku do standardowych konstrukcji.



Wypełnienie „plaster miotu”



Opcjonalne wypełnienie płyta wiórowo-otworowa



Wzmocniona konstrukcja Classen Hard



Konstrukcja ramowa

Otworki wentylacyjne



Tuleje wentylacyjne przelotowe z nadrukiem drewnopodobnym dostępne w dekorach odpowiadającym okleinom



Tuleje wentylacyjne metalowe chrom-satyna



Kratka wentylacyjna przelotowa z tworzywa sztucznego - różne kolory *)



Podcięcie wentylacyjne przelotowe **)

Wysokość podcięcia wentylacyjnego (oprócz kolekcji Andromeda oraz drzwi ramowych)
26mm - dla drzwi 80', 90', 100'
38mm - dla drzwi 60', 70'

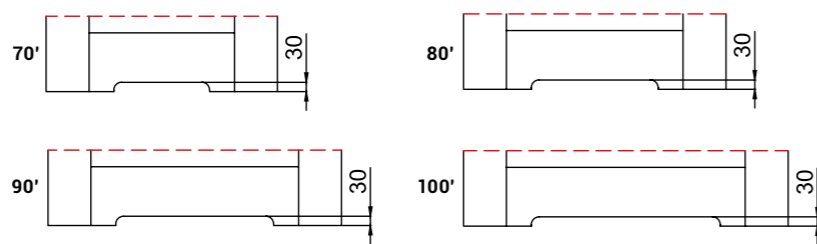

Wielkość podcięcia wentylacyjnego w drzwiach ramowo-płycinowych w zależności od szerokości skrzydeł drzwiowych **)

*) Zgodnie z obowiązującymi przepisami powierzchnia wentylacyjna w skrzydle drzwiowym nie może być mniejsza niż 0,022 m² dla dopływu powietrza. Wymogi te spełnia kratka wentylacyjna i podcięcie wentylacyjne.

**) W drzwiach ramowych o szerokości 70', 80', 90' podcięcie wentylacyjne nie spełnia wymaganej przepustowości powietrza zgodnie z obowiązującymi przepisami.

Szkoło bezpieczne hartowane

Szkoło z natury jest materiałem kruchym, dlatego aby podnieść jego walory użytkowe, a przede wszystkim zwiększyć bezpieczeństwo obcowania z nim proponujemy szkło bezpieczne hartowane.

Proces hartowania powoduje, że:

- szkło nabiera znacznej wytrzymałości termicznej oraz odporności na zginanie
- wytrzymałość jest przynajmniej 5-krotnie wyższa od szkła niehartowanego
- w przypadku ewentualnego rozbicia rozpada się ono na małe cząstki o tępych krawędziach, które minimalizują ryzyko zranienia, podczas gdy zwykłe szkło po rozbiciu pęka przeważnie w długie i bardzo ostre kawałki.

Ta właściwość szkła jest w szczególności wykorzystywana w produktach użytkowych np. drzwiach, przeszkleniach bądź meblach czyniąc ich używanie znacznie bezpieczniejszym.



Szkoło hartowane



Szkoło nie hartowane



Dostawka - skrzydło bierne

Standard wykonania:

- skrzydło bierne okleinowane w szerokości 40' i 50',
- konstrukcja: ramiak MDF oraz wypełnienie stabilizujące „plaster miodu”
- profil krawędzi Hard Edge K, Hard Edge R
- wykończenie: Classen Primo, Classen Iridium, Classen 3D Look, Classen CPL
- dwa lub trzy srebrne zawiasy
- blacha zaczepowa oraz kantrygiel

Opcje za dopłatą:

- wzmocnienie płytą wiórowo-otworową: **75,00** / 92,25
- trzeci zawias: **15,00** / 18,45

netto / brutto zł

- * dekory dwukierunkowe dostępne tylko w usłojeniu pionowym
- ** opcja dostępna tylko z wybranymi modelami ościeżnic – Standard 2-pack, Stała, Regulowana



Tabela cen:

MODEL	Pełne 444 mm, 544 mm	Pełne 444 mm, 544 mm
DEKORY	Primo, 3D	Iridium, CPL
CENA	159,00 / 195,57	189,00 / 232,47

netto / brutto zł

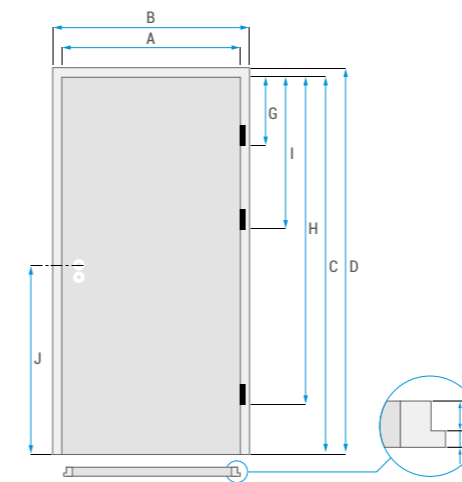
Wymiary**Wymiary skrzydeł drzwiowych przylgowych:**

Wymiary [mm]	A	B
60	618	644
70	718	744
80	818	844
90	918	944
100	1018	1044
110	1118	1144
120	1218	1244
120	1253	1279
130	1353	1379
140	1453	1479
150	1553	1579
160	1653	1679
170	1753	1779
180	1853	1879
190	1953	1979
200	2053	2079

Szczegóły:

Wymiary [mm]	60 - 200
C	2022
D	2035
E	26
F	13
G	239
H	1719
I	777
J	1112

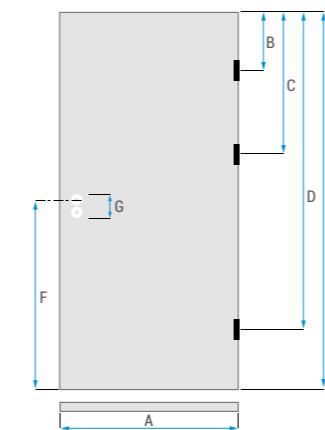
**Wymiary skrzydeł drzwiowych bezprzylgowych:**

Wymiary [mm]	A
70	718
80	818
90	918
100	1018
110	1118
120	1218

Szczegóły:

Wymiary [mm]	70 - 120
B	275
C	674
D	1747
E	2022
F	1112
G	85, 90

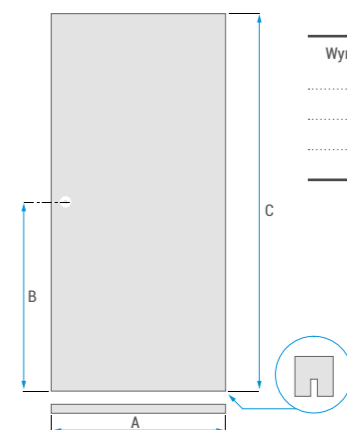
**Wymiary skrzydeł drzwiowych przesuwnych:**

Wymiary [mm]	60 - 100
A	644, 744, 844, 944, 1044
B	977
C	2035

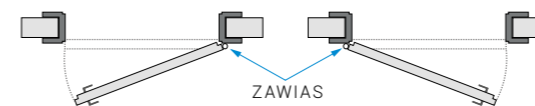
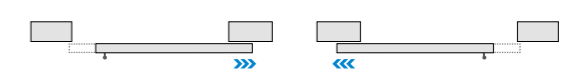
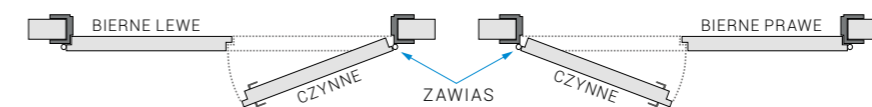
Kierunek otwierania drzwiDrzwi jednoskrzydłowe, **prawe**Drzwi jednoskrzydłowe, **lewe**Drzwi przesuwne, **prawe**Drzwi przesuwne, **lewe**Drzwi dwuskrzydłowe, **prawe**Drzwi dwuskrzydłowe, **lewe**

Primo



Akacja ST

Buk

Orzech

Dąb naturalny

Calvados



Dąb polski

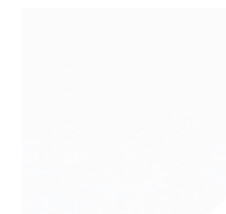

Biały

3D Look



Orzech kolumbia jasny

Orzech kolumbia ciemny

Dąb san remo

Jesion biały

Dąb sonoma



Orzech rosso



Dąb olejowany



Dąb palony

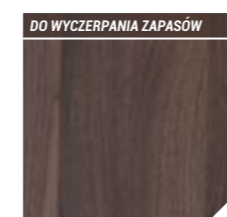

Dąb bagienny

HDF

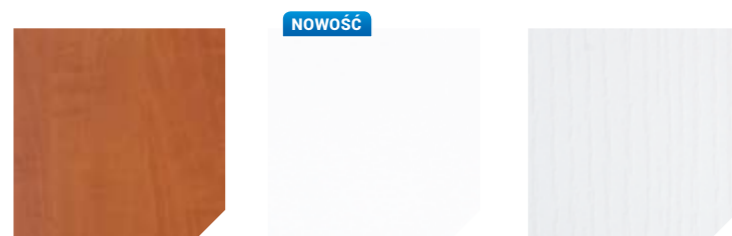

Calvados

Biały - lakierowany
zbliżony do RAL 9016
powierzchnia gładkaBiały - lakierowany
ze strukturą

Iridium



Jesion śnieżny ryflowany

Jesion brązowy ryflowany

Jesion grafitowy ryflowany

Dąb bielony

Dąb ciemny ryflowany



Wenge

Grafit
RAL 7024Brąz
RAL 8014Beż
RAL 1015 / NCS S1010-Y30R

Cedr

Orzech złoty
ryflowany

CPL

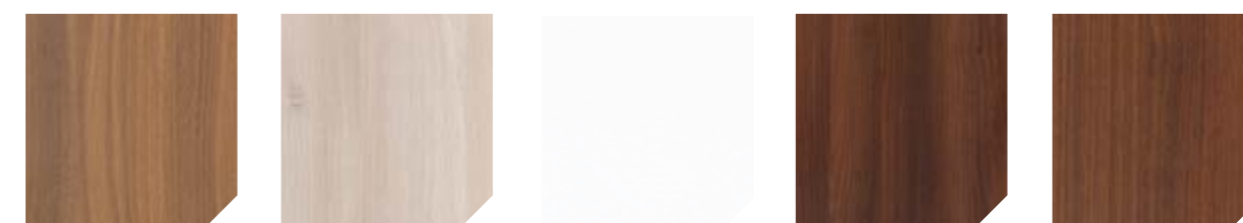

Akacja

Akacja jasna

Biały
RAL 9010

Jesion mocca ryflowany

Orzech włoski

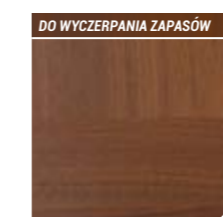
Szary
RAL 7047

Orzech 2k

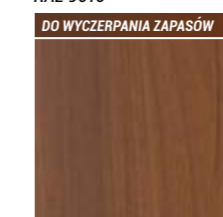

Orzech 1k

HPL

Grafit
RAL 7024Brąz
RAL 8014Szary
RAL 7047Biały
RAL 9010Beż
RAL 1015 / NCS S1010-Y30R

Biały W911 - RAL 9010	Biały platynowy W980 - RAL 9016	Biały premium W1000 - NCS S0500-N	Alabaster U104 - RAL 1013	Żółty aksamitny U107 - NCS S0520-Y10R
Bawelna U113 - NCS S1010-Y30R	Żółty U114 - RAL 1023	Żółty słoneczny U129 - NCS S0550-Y	Beż piaskowy U156 - NCS S2005-Y40R	Camel U204 - S3010-Y30R
Małaga U206 - NCS S5010-Y30R	Came U216 - RAL 9001	Jedwab U224 - RAL 9001	Burgund U311 - RAL 3004	Czerwień ognista U323 - NCS S1580-R
Oberżyna U330 - NCS S7010-R30B	Pomarańcza U332 - RAL 2003	Fuksja U337 - NCS S3050-R20B	Niebieski lazur U506 - RAL 5011	Horyzont U522 - NCS S1030-R80B
Niebieski U525 - NCS S3060-R90B	Petrol U532 - NCS S5040-B10G	Zieleń jabłka U625 - NCS S0550-G60Y	Zieleń U628 - RAL 6024	Zieleń trawy U632 - NCS S1070-G30Y
Turkus U633 - RAL 5021	Szary U708 - RAL 7047	Szary kamienny U727 - NCS S4005-Y50R	Bazalt U730 - NCS S5005-Y50R	Szary przykurzony U732 - RAL 7037
Lawa U741 - RAL 7013	Szary jasny U750 - RAL 7044	Szary perłowy U763 - NCS S2500-N	Szary srebrny U765 - NCS S3502-G	Szary biały U775 - S1002-Y
Fango U795 - RAL 7006	Mokka U808 - RAL 8014	Grafit U961 - RAL 7016	Szary diamentowy U963 - RAL 7024	Czarny U999 - RAL 9005

Buk kwiecisty H078	Klon kwiecisty H087	Dąb antracyt poprzeczny H806	Wiśnia poprzeczna H815	Dąb naturalny poprzeczny H834
Dąb Design jasny H835	Dąb Design ciemny H836	Makassar poprzeczny H850	Buk poprzeczny H886	Klon poprzeczny H887
Orzech poprzeczny H888	Zanzibar H1112	Dąb Thermo H1129	Dąb Arlington poprzeczny H1133	Dąb Bardolino szary H1146
Akacja Lakeland jasna H1277	Dąb Ferrara jasny H1334	Olcha H1502	Wenge H1555	Buk Ellmau H1582
Buk Tyrolski czekoladowy H1599	Wiśnia Romana H1615	Wiśnia H1706	Brzoza Mainau H1733	Klon Kanadyjski jasny H1867
Klon Starnberg naturalny H1887	Calvados naturalny H1950	Calvados ciemny H1951	Zebrano beżowoszarze H3005	Wenge Mali H3058
Mahoń Sierra H3080	Grusza Lindau H3113	Grusza Tirano H3114	Merano brązowe H3129	Dąb Chateau antracyt H3306
Dąb Highland antracyt H3363	Dąb naturalny jasny H3389	Orzech Pacific naturalny H3700	Orzech Pacific tabak H3702	Orzech Aida tabak H3704
Orzech Dijon naturalny H3734	Klon Mandal naturalny H3840	Lupek Peacock F214	Kwarc lawa F447	Kwarc cubanit F488
Aluminium F509	Metallo tytanowy F636	Artwood brązowy F901	Orzech akcentujący D0025	Global metalowy D0026

Niniejszy katalog nie jest ofertą handlową w rozumieniu prawa handlowego. Firma Classen-Pol Sp. z o. o. zastrzega sobie prawo do zmian i ulepszenia produktów prezentowanych w publikacji bez uprzedniego powiadomienia.

Informacje zawarte w tym katalogu są aktualne w chwili oddania do druku.

Odwzorowanie barw w publikacji może różnić od produktów będących w sprzedaży.

Twój sprzedawca:



www.classen.pl / e-mail: biuro@classen.com.pl

CLASSEN®

Classen-Pol S.A.

ul. Wyzwolenia, 44-292 Zwonowice k. Rybnika
tel.: +48 (32) 429 20 00, fax: +48 (32) 429 22 00

CLASS. 03.2015/PL

Art. nr 60010460

